

Ausbildungskompetenz



Produktionskompetenz



Entwicklungscompetenz



Anwendungskompetenz



Beratungskompetenz



Öffnungswerkzeuge Sicherheitstechnik Seminare

Katalog 2023



Impressum

Kontakt

Volk Sicherheitstechnik e.K.
Inh. Nikolaus Siegel
Albersfelder Str. 8
88213 Ravensburg-Oberzell
Tel.: 0751-65273810
Fax.: 0751-65273830
E-Mail: mail@volk-sicherheitstechnik.de
www.volk-sicherheitstechnik.de
Amtsgericht: Ulm HRA 726852

Geschäftszeiten

Montag - Freitag: 8:00 - 12:30 Uhr
13:30 - 17:00 Uhr

Urheberrecht:

Jede fotomechanische oder anderweitig
technisch mögliche Reproduktion ist nur mit
Genehmigung des Herausgebers möglich.

Wir über uns

Wir sind ein familiengeführtes Spezialunternehmen mit jahrzehntelanger Erfahrung im schnellen Öffnen von zugefallenen und verschlossenen Türen und Fenstern.

Unser Unternehmen arbeitet eng mit Versicherungen und Herstellern von Profilzylindern, Schlössern und Beschlägen zusammen. Außerdem halten wir intensive Verbindungen zu unterschiedlichen Fachverbänden wie Metall-, Glas-, Holz- und Kunststoffindustrie.

Wir bilden Feuerwehren, Bundespolizei, polizeiliche und militärische Sonderdienste, Schlüsseldienste, Metallbauunternehmen, Schreinereien, Versicherungen, Wohnungsbaugesellschaften und Hausmeisterdienste in unseren Fachseminaren aus.

Wie die vermittelten Techniken sind auch die verwendeten Werkzeuge praxisnah und praxistauglich - ein großer Anteil davon stammt aus eigener Entwicklung und Produktion. Unsere Produkte werden von allen namhaften Werkzeughändlern Deutschlands erfolgreich vertrieben.

Durch die von uns vermittelte und strukturierte Vorgehensweise an Fenstern und Türen erreicht der Anwender leicht, schnell und sicher sein Ziel.

Unser Konzept:

Mit wenig Werkzeug viel erreichen!

Preise

Angegebene Preise in diesem Katalog sind Nettopreise

Preisänderungen vorbehalten

Aktuell gültige Preise sowie alle neuen Werkzeuge finden Sie unter www.volk-sicherheitstechnik.de

Produktabbildungen

Abbildungen können vom Original abweichen

Produktion

Artikel, die mit  gekennzeichnet sind, stammen aus eigener Fertigung.

Sie vertrauen auf ein Qualitätsprodukt „made in Germany“

Unverriegelte Türen.....	6
Defekte Schlösser.....	24
Schlossmontage.....	26
Sicherheitstechnik.....	28
Umstiften von Schließzylinder.....	29
Verriegelte Türen.....	30
Fenster.....	45
Fenster Glassägetechnik.....	48
Abgebrochene Schlüssel.....	51
Hand-Picking.....	52
Elektro-Picking.....	59
Klopf und Schlagtechnik.....	61
Tresoröffnung.....	63
Milwaukee Maschinen und Zubehör 235 V.....	65
Milwaukee Maschinen und Zubehör 12V.....	66
Milwaukee Maschinen und Zubehör 18V.....	68
Geräte und Zubehör.....	78
Koffersysteme.....	79
Literatur.....	95
Universelles Werkzeug und Arbeitsmaterial.....	96
Zylinder.....	103
Krafffahrzeuge Türspalt.....	105
Krafffahrzeuge Zylinder.....	108
Übungsvorrichtungen.....	110
Seminare.....	114
Zahlung/Versand.....	117



Türschnellheber

74,50 €

Immer bei Doppelfalttüren, aber manchmal auch bei Einfachfalz ist es notwendig, an der unteren Seite des Türblatts schnell und beschädigungsfrei einen ausreichenden Türspalt zu erzeugen, in den die Öffnungswerkzeuge eingeführt werden können.

Art. Nr. KV1003



Gebogener Fallendraht



Der Fallendraht wird zwischen Türblatt und Türzarge unterhalb des Schließzylinders eingeführt und dann nach oben gezogen. Eine Seite ist für die Standard-Einfachfalztüre vorgesehen, die andere für Metall- und Kunststofftüren mit weiter hinten liegender Falle.

Ø 1,5mm	Art. Nr. KV3090	2,00 €
Ø 1,7mm	Art. Nr. KV1002	2,00 €
Set Ø1,5mm + Ø1,7mm	Art. Nr. KV3090-S	3,50 €

Federstahldraht ungebogen

Ø 1,5mm, 250mm lang	Art. Nr. KV1063	0,52 €
Ø 1,7mm, 250mm lang	Art. Nr. KV1062	0,52 €
Ø 1,5mm, 333mm lang	Art. Nr. KV1063-333	0,75 €
Ø 1,7mm, 333mm lang	Art. Nr. KV1062-333	0,75 €



Rolle Federstahldraht zum Selbstbiegen

Ø 1,5mm, 36m Gesamtlänge	Art. Nr. KV1040	22,60 €
Ø 1,7mm, 28m Gesamtlänge	Art. Nr. KV1021	24,34 €

unverriegelte Türen



Fallendraht Einfachfalz mit Griff



Der Fallendraht wird zwischen Türblatt und Türzarge unterhalb des Schließzylinders eingeführt und dann nach oben gezogen. Die Anwendung wird durch den angebrachten Griff deutlich erleichtert.
Griffdurchmesser Ø 25 mm



Ø 1,5mm (weißer Griff)	Art. Nr. KV2025-1,5	17,50 €
Ø 1,7mm (schwarzer Griff)	Art. Nr. KV2025-1,7	17,50 €
Set (Ø 1,7mm + Ø 1,5mm)	Art. Nr. KV2006	32,80 €

Fallendraht Doppelfalz Normfalz mit Griff



Der Fallendraht wird zwischen Türblatt und Türzarge unterhalb des Schließzylinders eingeführt und dann nach oben gezogen. Einsatzmöglichkeit für Doppelfalztüren. Durch den Griff sind Axialbewegungen möglich, die das Öffnen erheblich erleichtern.
Griffdurchmesser Ø 25 mm



Ø 1,5mm (weißer Griff)	Art. Nr. KV1016-1,5	18,90 €
Ø 1,7mm (schwarzer Griff)	Art. Nr. KV1016-1,7	18,90 €
Set (Ø 1,7mm + Ø 1,5mm)	Art. Nr. KV1060	32,80 €

Fallendraht Doppelfalz Fensterfalz mit Griff



Der Fallendraht wird zwischen Türblatt und Türzarge unterhalb des Schließzylinders eingeführt und dann nach oben gezogen. Die Anwendung wird durch den angebrachten Griff deutlich erleichtert. Anwendung bei Doppelfalztüren mit Holzzarge. Ø 1,7mm
Griffdurchmesser Ø 25 mm



Art. Nr. KV3121

unverriegelte Türen



Fallendraht Biffar mit Griff



Spezialanfertigung für Kunststoff- und Metalltüren mit sehr tief liegender Falle. Ø 1,7 mm
Griffdurchmesser Ø 25 mm



17,50 €

Art. Nr. KV2094

Fallendraht gerade mit Griff



Zum Selbstbiegen für Nicht-Normfalze.
Griffdurchmesser Ø 25 mm

Ø 1,5 mm	Art. Nr. KV2022-1,5	16,90 €
Ø 1,7 mm	Art. Nr. KV2020-1,7	16,90 €

Fallendraht Kombi Doppel/Normfalz+Fensterfalz mit Griff



Fallendraht Doppelfalz Normfalz Ø 1,7mm +
Fallendraht Doppelfalz Fensterfalz Ø 1,7mm
Griffdurchmesser Ø 25 mm



32,80 €

Art. Nr. KV3122

Fallendraht Kombi Doppel/Normfalz+Einfachfalz mit Griff



Fallendraht Doppelfalz Normfalz Ø 1,7mm + Fallendraht Einfachfalz Ø 1,7mm
Griffdurchmesser Ø 25 mm



32,80 €

Art. Nr. KV3123

unverriegelte Türen

Fallendraht Ersatznadel Einfachfalz

Ø 1,5 mm Art. Nr. KV2042 4,00 €
Ø 1,7 mm Art. Nr. KV2020 4,00 €

Fallendraht Ersatznadel Doppelfalz Normfalz

Ø 1,5 mm Art. Nr. KV2021 4,00 €
Ø 1,7 mm Art. Nr. KV2041 4,00 €

Fallendraht Ersatznadel Doppelfalz Fensterfalz

Ø 1,7 mm Art. Nr. KV3121-E 4,00 €

Fallendraht Ersatznadel Biffar

Ø 1,7 mm Art. Nr. KV2094-E 4,00 €

Fallendraht Ersatznadel gerade

Ø 1,5 mm Art. Nr. KV2023 3,20 €
Ø 1,7 mm Art. Nr. KV2043 3,20 €

Fallendraht-Mobil Einfachfalz

7,90 €

Der Fallendraht-Mobil Einfachfalz bietet auf kleinstem Raum alles, was der Schlüsselnotdienst-Praktiker für den Einfachfalz braucht.
Das Set enthält 3 verschiedene Öffnungsnadeln in 1,7mm Federdraht:

1. Einfachfalz-Nadel Standard
2. Einfachfalz-Nadel Alu-/Kunststofftür
3. Brandschutztür/ Stahlzarge

Art. Nr. KV2090



= Qualitätsprodukt aus eigener Fertigung

9

unverriegelte Türen

Fallendraht-Mobil Minibörse

10,90 €



Das praktische Öffnungsset für unterwegs.
Einfachfalz-Set für die Hosentasche.
Abmessungen ca. 120 x 85mm
Schwarze Minibörse aus weichem Echtleder



Art. Nr. KV3001

Minibörse einzeln Art.Nr. KV3001-B

3,50 €

Fallendraht-Mobil Komplettsatz

25,70 €



Der Fallendraht-Mobil Komplettsatz bietet auf kleinstem Raum alles, was sich der Schlüsselnotdienst-Praktiker wünscht.

Das Set enthält 9 verschiedene Öffnungsnadeln in 1,7mm Federdraht:

1. Norm-Doppelfalz-Nadel
2. Doppelfalz-Nadel Fensterfalzgeometrie
3. Einfachfalz-Nadel Standard
4. Einfachfalz-Nadel Feuerschutztür
5. Einfachfalz-Nadel Metalltür
6. Einfachfalz-Nadel Kunststofftür
7. Einfachfalz-Nadel Kunststoff/Metall-Tür
8. Einfachfalz-Nadel Paniktür (nach außen öffnend)
9. Federdraht für Schließzylinderkupplung und zum Demontieren von BKS-Rundzylindern (Ø1,5mm)

Art. Nr. KV2083



Kombi: Türschnellheber + Fallendraht Doppel/Normfalz + Fallendraht Fensterfalz

99,80 €



Tür-Schnellheber: Zum erzeugen eines Türspalts ohne Beschädigung.

Fallendraht Doppel/Normfalz mit Griff Ø 1,7mm
Fallendraht Doppel/Fensterfalz mit Griff Ø 1,7mm
Griffdurchmesser Ø 25 mm



Art. Nr. KV3164

Kombi: Türschnellheber + Fallendraht E/D - Set

99,80 €



Tür-Schnellheber: Zum erzeugen eines Türspalts ohne Beschädigung.

Einfachfalz-Fallendraht mit Griff: Ø 1,7mm
Doppelfalz-Fallendraht mit Griff: Ø 1,7mm
Griffdurchmesser Ø 25 mm



Art. Nr. KV2044



= Qualitätsprodukt aus eigener Fertigung

10

unverriegelte Türen



Kartenöffner Vollgriff Längsseite

Der bekannte Kartenöffner mit einem ergonomisch geformten Handgriff, schont ihre Hände und verstärkt das Handgefühl.. Griffdurchmesser Ø 25 mm

Ø 0,35 mm (weißer Griff)	Art. Nr. KV1004-0,35	14,60 €
Ø 0,5 mm (schwarzer Griff)	Art. Nr. KV1004-0,5	14,60 €
Set Ø 0,35 mm + 0,5 mm	Art. Nr. KV1004	24,90 €



Kartenöffner Vollgriff Schmalseite

Der bekannte Kartenöffner mit einem ergonomisch geformten Handgriff, schont ihre Hände und verstärkt das Handgefühl. Griffdurchmesser Ø 25 mm

Ø 0,35 mm (weißer Griff)	Art. Nr. KV3031-0,35	14,60 €
Ø 0,5 mm (schwarzer Griff)	Art. Nr. KV3031-0,5	14,60 €
Set Ø 0,35 mm + 0,5 mm	Art. Nr. KV3029	24,90 €



Kartenöffner Halbgriff Längsseite

Wenn der Türknauf am Arbeiten hindert, kombiniert der schmale Halbgriff Kraft und Handlichkeit auf ideale Weise. Wir raten Ihnen zum Halbgriff.

Ø 0,35 mm (weißer Griff)	Art. Nr. KV1012-0,35	10,30 €
Ø 0,5 mm (schwarzer Griff)	Art. Nr. KV1012-0,5	10,30 €
Set Ø 0,35 mm + 0,5 mm	Art. Nr. KV1012	16,90 €



Kartenöffner Halbgriff Schmalseite

Wenn der Türknauf am Arbeiten hindert, kombiniert der schmale Halbgriff Kraft und Handlichkeit auf ideale Weise. Die Anbringung des Griffs an der Schmalseite findet besonders Anwendung bei Metall und Kunststofftüren, da hier die Schlossfalle in der Regel weit hinten liegen. Wir raten Ihnen zum Halbgriff.

Ø 0,35 mm (weißer Griff)	Art. Nr. KV3030-0,35	10,30 €
Ø 0,5 mm (schwarzer Griff)	Art. Nr. KV3030-0,5	10,30 €
Set Ø 0,35 mm + 0,5 mm	Art. Nr. KV3028	16,90 €



unverriegelte Türen



Fluchttürkarte

Diese Karte eignet sich nicht nur für Fluchttüren sondern für fast alle Türen die nach außen öffnen - unabhängig der Falzgeometrie. Aufgrund des geringen Durchmessers können selbst Türen mit sehr wenig Falzlufte geöffnet werden.

Karte mit Griff Ø 0,5mm	Art. Nr. KV3325	11,95 €
Ersatzarte ohne Griff Ø 0,5mm	Art. Nr. KV3325-E	3,45 €



Öffnungskarten-Set 0,25mm

5 Karten in Ø 0,25mm
Maße: ca. 100 x170mm

Art. Nr. KV3239

5,50 €



Öffnungskarten-Set 0,35mm

5 Karten in Ø 0,35mm
Maße: ca. 100 x170mm

Art. Nr. KV1031

5,50 €



Öffnungskarten-Set 0,5mm

5 Karten in Ø 0,5mm
Maße: ca. 100 x170mm

Art. Nr. KV2031

5,50 €



Öffnungskarten-Set gemischt

3 Karten in Ø 0,35 mm
2 Karten in Ø 0,5mm

Art. Nr. KV3061

5,50 €



Scheibenkarte 0,35mm

Art. Nr. KV3672

5,90 €

unverriegelte Türen



Scheibenkarte 0,5mm 5,90 €

Art. Nr. KV3673



Fallenzieher 9,50 €

Dieses Werkzeug eignet sich für fast alle Türen die nach außen öffnen unabhängig der Falzgeometrie. Aufgrund des geringen Durchmessers können selbst Türen mit sehr wenig Falzlufte geöffnet werden. Zudem können auch Fallen erreicht werden die etwas "tiefer" liegen.

Art. Nr. KV3348

Machauf-Card

Die Machauf-card ist die ideale Lösung für die problematische Türöffnung. Sie wurde von uns entwickelt für Türen mit extrem wenig Falzlufte. Zwei Öffnungsmethoden sind möglich: Durch den Keilformschnitt der Karte wird die Schlossfalle durch die Schrägen zurück gedrückt. Durch den Seilzugmechanismus kann die Schlossfalle auch direkt horizontal eingeschoben werden. Kratzspuren sowie Verletzungen an Zarge und Türblatt sind ausgeschlossen.

Verschiedene Falzgeometrien verlangen unterschiedliche Machaufcard Ausführungen.



Machauf-card Doppelfalz

Für die Standard Einfachfalztüre und Norm/Doppelfalztüre. Die Weiterentwicklung unserer beliebten Karte mit Flachband

Ø 0,35mm (Flachband) Art. Nr. KV1089-N 32,00 €
 Ø 0,5mm (Flachband) Art. Nr. KV1088-N 32,00 €

Aufgrund der neuen Verschlaufung gibt es keine Ersatzkarten mehr.



Machauf-card Doppelfalz Fensterfalz

Für Stumpf angeschlagene Türen, Metalltüren und Doppelfalztüren mit Fensterfalz. Ø 0,5mm.

Flachband Art. Nr. KV1088-FN 32,00 €

Aufgrund der neuen Verschlaufung gibt es keine Ersatzkarten mehr.

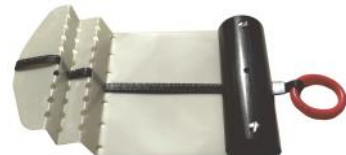

unverriegelte Türen



Machauf-card Einfachfalz 42mm

Für Kunststofftüren mit weit zurück liegender Falle. Ø 0,5mm



Art. Nr. KV1088-42

Aufgrund der neuen Verschlaufung gibt es keine Ersatzkarten mehr.



32,00 €



Machauf-card Einfachfalz 58mm

Für Kunststofftüren mit thermischer Trennung, mit noch weiter zurück liegender Falle. Ø 0,5mm



Art. Nr. KV1088-58

Aufgrund der neuen Verschlaufung gibt es keine Ersatzkarten mehr.



32,00 €



Set: Türschnellhebel + Machauf-card-Set

Türschnellhebel:
Zum Erzeugen eines Türspalts ohne Beschädigung

Machauf-card:
Bei Einfach- und Doppelfalztüren für enge Türspalte, bei schwergängigen Fallen.



Art. Nr. KV2024



129,15 €

unverriegelte Türen



6 für alle im System

140,50 €



Aus unserer Entwicklung ist ein machauf-System entwickelt worden, welches durch ein systematisches Vorgehen nach Kartenummer die Öffnung aller geeigneten Einfach- und Doppelfalztüren ermöglicht:

- Feststellung, ob die Tür nicht verriegelt ist.
- Feststellung, ob es sich um einen Doppelfalz handelt
- Öffnen einer Tür mit Standard- oder Fensterprofil
- Öffnen einer Tür mit Holzzarge, Metallzarge, Kunststoffzarge oder Tür mit thermischer Trennung
- Öffnen von Einfach- oder Doppelfalztüren mit Sondermaß-Falzen

Mit ausführlicher, bebildeter Anleitung und der Zuordnung Falzgeometrie > machauf-card-Typ. Einzelkarte mit Halbgriff.

Art. Nr. KV3019

Lieferumfang:

Machauf-Card Fensterfalz Ø 0,5mm
 Machauf-Card Standard Ø 0,5mm
 Machauf-Card 42mm Ø 0,5mm
 Machauf-Card 58mm Ø 0,5mm
 Kartenöffner mit Halbgriff Ø 0,35mm + 0,5mm



= Qualitätsprodukt aus eigener Fertigung

unverriegelte Türen

Spiralöffner

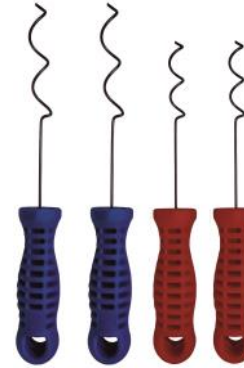

Das einfach zu bedienende Öffnungswerkzeug für Doppelfalz- und Einfachfalztüren.
 Blau: Die große Steigung findet Anwendung für Norm/ Doppelfalztüren mit Stahlzargen. Notwendige Falzlufthöhe mindestens 4mm. Ø 1,7mm
 Rot: Die enge Steigung findet Anwendung für Doppelfalztüren mit Fensterfalzgeometrie. Ø 1,5mm

Spiralöffner Set 4tlg.	Art. Nr. KV1020	56,10 €
Spiralöffner blau einzeln	Art. Nr. KV1020-B	15,50 €
Spiralöffner blau-Set 2tlg.	Art. Nr. KV1020-B2	28,10 €
Spiralöffner rot einzeln	Art. Nr. KV1020-R	15,50 €
Spiralöffner rot-Set 2tlg.	Art. Nr. KV1020-R2	28,10 €

Spiralöffner extra dünn



Das einfach zu bedienende Öffnungswerkzeug für Doppelfalz- und Einfachfalztüren. Die große Steigung (gleiche Steigung wie blaue Spirale) findet Anwendung für Norm/Doppelfalztüren mit Stahlzargen. Für geringere Falzlufthöhe als 4mm geeignet. Ø 1,25mm

einzeln	Art. Nr. KV1041	15,50 €
Set 2tlg.	Art. Nr. KV1041-2	28,10 €

Spiralöffner mit Wechselgriff



Das einfach zu bedienende Öffnungswerkzeug für Doppelfalz- und Einfachfalztüren jetzt Nachhaltiger mit Wechselgriff. Griffdurchmesser Ø 25 mm
 Die große Steigung (blauer Griff) findet Anwendung für Norm/Doppelfalztüren mit Stahlzargen. Notwendige Falzlufthöhe mindestens 4mm. Ø 1,7mm

Mit Griff	Art. Nr. KV1020-W	21,10 €
Ersatzspirale	Art. Nr. KV1020-E	9,90 €

Türspionöffner

169,00 €



Alte, bekannte Version des Türspionöffners.



Art. Nr. KV1009



= Qualitätsprodukt aus eigener Fertigung

unverriegelte Türen



Türspionöffner Volk

199,00 €

Der Türspion wird mit der Spezialzange entfernt oder es wird eine neue Türspionöffnung gebohrt. Mit dem Öffnungswerkzeug kann dann der Türdrücker nach unten gedrückt werden.

NEU: Verbesserte Version der Firma Volk:

- Gelenke stabilisiert
- Zugschnur, um auch nach oben gestellte Klinken zu bedienen

Art. Nr. KV1009-V

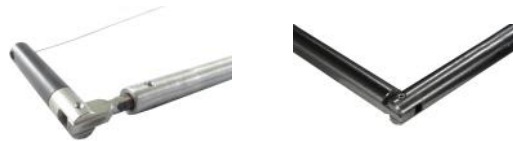

Spionzange

29,60 €

Spezialzange zur Entfernung eines vorhandenen Türspions von außen.

Art. Nr. KV1043



Ersatz-Türspion

27,84 €

Mit 3 Verlängerungsteilen und einer Abdeckplatte

Art. Nr. KV2057

Holzbohrer mit Zentrierspitze

8,90 €

Bohrer um ein Spionloch zu bohren. Ø 15mm

Art. Nr. KV1026



Türklinkenangel



Eine wirkliche Alternative zu allen anderen Öffnungstechniken bei zugefallenen Türen. Findet Anwendung bei barriere freien Türen, selbst Schallex und Kältefeind erlauben das Eindringen der Angel. Auch bei Panik und selbstverriegelnden Schlössern anwendbar. Am unteren Türspalt eingeführt, kann die Türklinke nach unten gezogen werden. Ein Ersatz Stahlseil ist im Griff untergebracht. Wir empfehlen die 3mm Version da diese Ausführung mit geringerem Spalt zurechtkommt.

Jetzt mit Stahlseil

Stärke 3mm	Art. Nr. KV1042-3	33,70 €
Stärke 4mm	Art. Nr. KV1042-4	33,70 €
Ersatzschnur (alte Version)	Art. Nr. KV1042-S	1,80 €
Ersatz-Stahlseil	Art. Nr. KV1042-55	1,95 €



= Qualitätsprodukt aus eigener Fertigung

17

unverriegelte Türen



Fallenspachtel 20 mm

13,00 €

Das ideale Werkzeug bei zugefallenen Einfachfalttüren mit schwergängiger Falle. Polierte Kanten und eine optimal berechnete Form garantieren hohe Erfolgsquoten. Schenkellänge 20mm. Ø 0,6mm

Blattstärke: 0,6mm

Art. Nr. KV1059



Fallenspachtel 35 mm

13,50 €

Das ideale Werkzeug bei zugefallenen Einfachfalttüren mit schwergängiger Falle.

Polierte Kanten und eine optimal berechnete Form garantieren hohe Erfolgsquoten. Lange Version für weit hinten liegende Fallen bei Kunststoff- und Metalltüren, Schenkellänge 35mm. Ø 0,6mm

Blattstärke: 0,6mm

Art. Nr. KV1092



Fallenspachtel 45 mm

13,60 €

Das ideale Werkzeug bei zugefallenen Einfachfalttüren mit schwergängiger Falle.

Polierte Kanten und eine optimal berechnete Form garantieren hohe Erfolgsquoten. Lange Version für sehr weit hinten liegende Fallen bei Kunststoff- und Metalltüren, Schenkellänge 45mm Ø 0,6mm. Bitte nicht bei Holztüren anwenden.

Blattstärke: 0,6mm

Art. Nr. KV2026



Fallenspachtel Set 35 mm + 45 mm

25,45 €

Der ideale Werkzeugsatz bei zugefallenen Einfachfalttüren mit schwergängiger Falle. Polierte Kanten und eine optimal berechnete Form garantieren hohe Erfolgsquoten. Auch für weit hinten liegende Fallen bei

Blattstärke: 0,6mm

Art. Nr. KV3092



Fallenspachtel Set 3tlg.

36,25 €

Der ideale Werkzeugsatz bei zugefallenen Einfachfalttüren mit schwergängiger Falle. Polierte Kanten und eine optimal berechnete Form garantieren hohe Erfolgsquoten. Das Set deckt auch Kunststoff- und Metalltüren mit sehr weit hinten liegender Falle ab. Ø 0,6mm

Art. Nr. KV 1091



= Qualitätsprodukt aus eigener Fertigung

18

unverriegelte Türen



Spachtelgleiter

15,70 €



Schenkellänge 20 mm. Der Spachtelgleiter kann bei linken und rechten Türen immer an der Unterkante der Tür eingesetzt werden. Das ideale Werkzeug für die Feuerwehr. Ø 0,6mm



Blattstärke: 0,6mm

Art. Nr. KV 3173

Keilformgleiter

23,00 €



Eine Weiterentwicklung des Paniktüröffners – das Spezialwerkzeug für extrem schwergängige Fallen mit der idealen Steigung und polierter Kante für nach innen öffnende Einfachfalttüren. Ø 1,0mm



Blattstärke: 1,0mm

Standard (schwarzer Griff) Art. Nr. KV2005



Keilformgleiter links

23,00 €

Eine Weiterentwicklung des Paniktüröffners – das Spezialwerkzeug für extrem schwergängige Fallen mit der idealen Steigung und polierter Kante für nach innen öffnende Einfachfalttüren. Ø 1,0mm



Blattstärke: 1,0mm

Links (weißer Griff) Art. Nr. KV2005-L

Paniktüröffner

23,00 €



Mit dem Paniktüröffner können Einfachfalttüren, die sich nach außen öffnen, leicht geöffnet werden, auch für sehr schwergängige Schlossfallen. Auch für Doppelfalttüren geeignet. Ø 1,0mm
Griffdurchmesser Ø 30 mm



Blattstärke: 1,0mm

Standard (schwarzer Griff) Art. Nr. KV1058



Paniktüröffner links

23,00 €

Mit dem Paniktüröffner können Einfachfalttüren, die sich nach außen öffnen, leicht geöffnet werden, auch für sehr schwergängige Schlossfallen. Auch für Doppelfalttüren geeignet. Ø 1,0mm
Griffdurchmesser Ø 30 mm



Blattstärke: 1,0mm

Links (weißer Griff) Art. Nr. KV1058-L

= Qualitätsprodukt aus eigener Fertigung

unverriegelte Türen



Türfallgleiter



Blattstärke: 0,8mm

Bei schwergängigen Schlossfallen hat sich dieses Werkzeug hervorragend bewährt. Zusammen mit dem Türschnellheber öffnen Sie auch problematische Einfachfalttüren. Der Türfallgleiter hat eine Schenkellänge von 20mm, damit sind Sie für die meisten Fälle gerüstet. Polierte Kanten sorgen für optimale Ergebnisse bei der Einfachfalz-Türöffnung. Auch erhältlich mit Schenkellänge 15mm, diese Länge wird überwiegend in den neuen Bundesländern benötigt. Ø 0,8mm



Schenkellänge 15mm	Art. Nr. KV1013-15	14,10 €
Schenkellänge 20mm	Art.Nr. KV1013	14,10 €
Schenkellänge 25mm	Art.Nr. KV1013-25	14,10 €
Schenkellänge 30mm	Art.Nr. KV1013-30	14,10 €
Schenkellänge 35mm	Art.Nr. KV1013-35	14,10 €



Türfallgleiter-Set 15mm + 20mm

26,79 €

Türfallgleiter-Set mit: 15mm + 20mm

Art. Nr. KV 3246

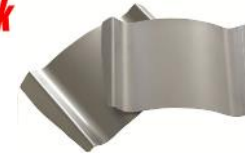

Türfallgleiter-Set 20mm + 25mm

26,79 €

Türfallgleiter-Set mit: 20mm + 25mm

Art. Nr. KV 3247

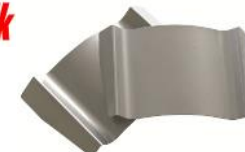

Türfallgleiter-Set 30mm + 35mm

26,79 €

Türfallgleiter-Set mit: 30mm + 35mm

Art. Nr. KV 3248

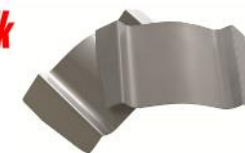

= Qualitätsprodukt aus eigener Fertigung

unverriegelte Türen



Türfallengleiter-Set 4tlg.

52,45 €

Türfallengleiter-Set mit:
20mm + 25mm + 30mm + 35mm

Art. Nr. KV 3249



Türfallengleiter-Set 5tlg.

64,16 €

Türfallengleiter-Set mit:
15mm + 20mm + 25mm + 30mm + 35mm

Art. Nr. KV 3250



Spezial-Gripzange

26,20 €

Situation: Auf der Innenseite der Tür steckt ein Schlüssel und ist verdreht. Die Tür ist zugefallen, es existiert zwar ein Zweitschlüssel, dieser ist aber deshalb nicht anwendbar, weil der Zylinder keine Not- und Gefahrenfunktion hat. Wird der Zweitschlüssel entsprechend bearbeitet, kann die Tür trotzdem aufgeschlossen werden. Dieses Spannwerkzeug ersetzt den Schraubstock an der Tür, Schlüssel können zur Bearbeitung optimal gespannt werden.

Art. Nr. KV1039



= Qualitätsprodukt aus eigener Fertigung

21

unverriegelte Türen



Beschlagheber mit 3 Nussmessern

143,85 €

Mit diesem Werkzeug lassen sich Beschläge nicht nur anheben, im Notfall lässt sich ein Sicherheitsbeschlag auch vollständig abreißen. Am Beschlagheber befindet sich eine Nussmessermarkierung.
Im Lieferumfang enthalten sind die Nussmesser für 8mm, 9mm und 10mm – Die Nussmesser dienen dazu, hinter dem angehobenen Beschlag einzudringen und die Tür über den Wechselstift zu öffnen.
Die gerundeten Kanten verhindern ein Ausreißen des Stahls; in der Fläche sind die Messer dünner geschliffen, um eine möglichst hohe Elastizität zu erreichen.



Art. Nr. KV1006



Nussmesser

Nussmesser dienen dazu, hinter dem abgehobenen Beschlag einzudringen und die Tür über den Wechselstift zu öffnen. Die gerundeten Kanten verhindern ein Ausreißen des Stahls; in der Fläche sind die Messer dünner geschliffen, um eine möglichst hohe Elastizität zu erreichen.

8mm bei 72mm Schlossentfernung (Zimmertüren)

9mm bei Panikschlössern und Feuerschutz Türen

10mm bei 92mm Schlossentfernung (Haustüren)

Nussmesser 8mm Art. Nr. KV2028-8 10,90 €

Nussmesser 9mm Art. Nr. KV2028-9 10,90 €

Nussmesser 10mm Art. Nr. KV2028-10 10,90 €

Nussmesser Set 3tlg. Art. Nr. KV3086 29,90 €

Metall-Säge

Zur Bearbeitung von Zweitschlüsseln.



Metallsäge Art. Nr. KV1035 9,50 €

6 Stk. Ersatzblätter Art. Nr. KV1035-E 5,40 €



= Qualitätsprodukt aus eigener Fertigung

22

unverriegelte Türen



Türknaufabreißer

248,00 €

Der Türknaufabreißer findet immer dann Anwendung wenn extrem wenig Öffnungszeit zur Verfügung steht. Durch Feststellgewinde für verschiedene Türknaufformen anwendbar. Für Kugelknäufe benötigen Sie den im Zubehör erhältlichen Kugelabreißkopf. Länge des Abreissers: 550mm



Art. Nr. KV2085



Zubehör: Kugelabreißkopf

Für Kugelknäufe mit verschiedenen Durchmessern.

Art. Nr. KV2085-K

64,60 €



defekte Schlösser



Einspanndorn mit Trennscheibe

18,90 €



+



Art. Nr. KV1080

In diesen Einspanndorn werden Trennscheiben eingespannt und können dann mit Hilfe des Geradschleifers für vielseitige Arbeiten angewendet werden. Zum Beispiel durchtrennen der Türbänder, Bearbeitung eines Zweitschlüssels und vieles mehr. Lieferumfang: Einspanndorn und Trennscheibe



Einspanndorn mini

18,90 €



Art. Nr. KV3419



Trennscheibe

1,43 €

76 x 1,2 x 10mm für Einspanndorn

Art. Nr. KV1081



Trennscheibe mini

1,32 €

50 x 1,0 x 6mm für Einspanndorn-mini

Art. Nr. KV3416



2 Edelstahlhaken

24,00 €



Bestehend aus links und rechts. Spezialwerkzeug bei Fallen- und Riegelbrüchen.

Art. Nr. KV3050

Lochsägen für Riegelbrüche/Schlosskastenbohrung siehe Seite 40 & 64



= Qualitätsprodukt aus eigener Fertigung

23

24



Qualitätsprodukt aus eigener Fertigung

defekte Schlösser

Zargenspreizer

34,90 €

Bei Türen mit zu wenig Falzluft zwischen Zarge und Türblatt kann die notwendige Falzluft mit diesem Werkzeug hergestellt werden. Funktioniert vorzüglich bei geschäumten Holz und Kunststoffzargen.

60cm lang, ausfahrbar auf 100 cm, zusätzlich 10cm Spreizgewinde maximal auf (110 cm).

Art. Nr. KV3056



Lastenstangen

Die Länge 95 cm, ausfahrbar auf 170 cm ist als Montagesützen zu verwenden. (Sehr stabile, robuste Verarbeitung).

95 cm

Art. Nr. KV3125

36,40 €

Notfallset für Schlossdefekte

99,90 €

- Lieferumfang:
- 1 Milwaukee Lochsäge mit Hartmetallzähnen Ø 25mm inklusive Aufnahme und Magnetabstandshalter
 - 1 Führungsbohrer
 - 1 vorgerichteter 10mm Bohrer
 - 2 Spezial-Edelstahlhaken
- Vorgehensweise:
- 1) Entfernen des Beschlags
 - 2) Die Innenvierkantöffnung der Nuss dient als Zentrierung der Lochsäge zur Entfernung der Nuss.
 - 3) Durch die entstehende Öffnung wird mit den Edelstahl-Spezialhaken die Falle zurückgezogen, selbst wenn diese verkantet ist.

Art. Nr. KV1093



Schlossmontage

Zylinder Profilstange

Ideales Hilfswerkzeug zum Einbau neuer Beschläge, Schlösser und Schließzylinder. Die Profilstange ermöglicht Ihnen die genaue waagrechte Ausrichtung und beim Beschlageinbau ein sauberes und passgenaues Arbeiten. Anfeilen der Schließnase, zu große Bohrungen und ähnlich unsaubere Arbeitsweise gehören der Vergangenheit an.

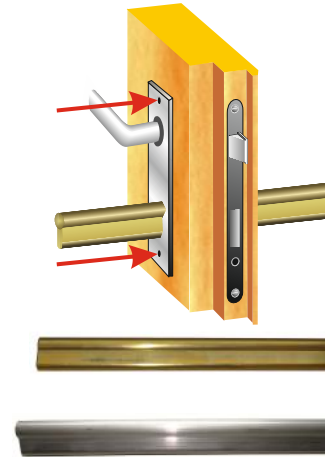

Zylinderprofilstange Messing Länge: 280mm
Art. Nr. KV2004

17,90 €

Zylinderprofilstange Aluminium Länge: 300mm
Art. Nr. KV3289

17,90 €



Messschieber für eingebaute Schließzylinder

23,85 €

Um zuverlässig und schnell die Maße eines Doppelschließzylinders im eingebauten Zustand zu ermitteln, benutzen Sie diesen Spezial-Messschieber. Der Messschieber ist ein in der Praxis sehr häufig benötigtes Hilfsmittel, welches sehr viel Zeit spart.

Art. Nr. KV3063

DBB-Fräsvorrichtung

190,00 €

Zum Fräsen von Schlosstaschen für Einsteckschlösser; wird einfach mit einer handelsüblichen Bohrmaschine (mit 13mm-Bohrfutter) betrieben. Neue Version; jetzt auch problemlos bei überfällten Türen anzuwenden. Durch das extra breite Gehäuse können ohne Umbauen alle Türstärken bearbeitet werden. Auch Ausfräsungen für Sicherheitsschließbleche sind möglich. DBB 1 Fräsvorrichtung mit 3 Fräsern (CWB16, CWB20, CWB24)



Art. Nr. KV2099



Qualitätsprodukt aus eigener Fertigung

25

26



Qualitätsprodukt aus eigener Fertigung

DBB-Fräsvorrichtung - Fräser

Holzfräser	Durchmesser		
CWB16	15,9 mm	Art. Nr. KV3127-16	26,90 €
CWB18	17,5 mm	Art. Nr. KV3127-18	26,90 €
CWB19	19,0 mm	Art. Nr. KV3127-19	26,90 €
CWB20	20,0 mm	Art. Nr. KV3127-20	26,90 €
CWB21	20,6 mm	Art. Nr. KV3127-21	32,70 €
CWB22	22,2 mm	Art. Nr. KV3127-22	32,70 €
CWB24	23,8 mm	Art. Nr. KV3127-24	32,70 €
CWB25	25,4 mm	Art. Nr. KV3127-25	32,70 €
CWB27	27,0 mm	Art. Nr. KV3127-27	32,70 €
CWB32	31,8 mm	Art. Nr. KV3127-32	32,70 €

Aluminiumfräser	Durchmesser		
NAB16	16,2 mm	Art. Nr. KV3128-16	28,50 €
NAB19	19,0 mm	Art. Nr. KV3128-19	28,50 €
NAB25	25,4 mm	Art. Nr. KV3128-25	28,50 €
NAB32	31,8 mm	Art. Nr. KV3128-32	28,50 €

DBB-Fräsvorrichtung - Zubehör

Bohradapter für Tieflochbohrer Mit dem Bohreinsatz kann man seitliche Löcher durch das Türblatt bohren um die Stromversorgung zum Motorschloß zu führen. Art. Nr. KV3129	15,80 €
Tieflochbohrer 950 mm lang Art. Nr. KV3130	39,00 €
Tieflochbohrer 1250 mm lang Art. Nr. KV3130-1250	44,00 €

DBB-Fräsvorrichtung - Ersatzteile

Standard Schaft (bis 100mm Frästiefe) Art. Nr. KV3350	16,80 €
Langschaft (bis 185mm Frästiefe) Art. Nr. KV3100	17,80 €
Gleitlager Art. Nr. KV3131	8,04 €



PZ-Demonstrationsschloss mit transparentem Gehäusedeckel

28,00 €

Wir haben ein PZ-Schloss mit einem transparenten Gehäusedeckel versehen, damit Sie ihren Kunden und Sicherheitsberatern demonstrieren können, was im Inneren eines Schlosses geschieht.

Art. Nr. KV3318



Buntbart-Demonstrationsschloss mit transparentem Gehäusedeckel

25,00 €

Zum besseren Funktionsverständnis

Art. Nr. KV3343

Tubular-Demonstrationszylinder

64,00 €



Zum besseren Funktionsverständnis. Set bestehend aus zwei transparenten Tubularzylindern.

Art. Nr. KV3427

Umstiften von Schließzylindern



Öffnungskralle für Schließzylinder-Sprengring

15,50 €

Für das Umstiften muss der Sperring des Zylinderkerns geöffnet werden. Das gelingt sehr einfach mit diesem Werkzeug



Art. Nr. KV3066

Ersatzklingen 3 Stück

4,80 €

Art. Nr. KV3066K

Sprengringzange

18,90 €



Für das Umstiften muss der Sperring des Zylinderkerns geöffnet werden. Das gelingt sehr einfach mit diesem Werkzeug

Art. Nr. KV3509

Schließzange für Schließzylinder-Sprengring

39,90 €



Nach dem Umstiften und Wiedereinsetzen des Zylinderkerns kann mit dieser Zange der Sperring des Zylinderkerns wieder zusammengedrückt werden.



Art. Nr. KV3064

Zylinderschuh zur Fixierung der Gehäusestifte

5,50 €



Um beim Entfernen des Zylinderkerns beim Umstiften das Herausfallen der Gehäusestifte zu verhindern, wird der Zylinderschuh in den Schließkanal des Zylinders geschoben.

Art. Nr. KV3065



Montagemesser

6,50 €

Zum Niederdrücken der Stiftzuhaltenen.

Art. Nr. KV3132

Verriegelte Türen



Vollhartmetall-Fräser

Vollhartmetallfräser der neuesten Generation.

Der Profilzylinderfrässtift PZF für Schlüsseldienste von PFERD ist ein zylindrischer Frässtift mit Bohrerspitze und verzahnten Schneidflächen, welcher speziell für das zeitsparende Ausfräsen von verriegelten Profilzylindern mit Ziehenschutz entwickelt wurde.

Die integrierte Bohrerspitze ermöglicht eine exakte Zentrierung, sodass der Profilzylinder präzise aufgefräst werden kann. Durch die Verzahnung auf der Mantelfläche, die gedrahten Nuten sowie die optimale Spanabfuhr des Frässtifts wird das Verkleben des Werkzeugs minimiert und die Bruchgefahr reduziert. Darüber hinaus überzeugt das innovative Fräs Werkzeug von PFERD trotz anspruchsvollem Anwendungsfall durch eine gute Standzeit. Im Vergleich zu herkömmlichen Frässtiften lässt sich ein Profilzylinder dank der extrem hohen Zerspanungsleistung mit der PFERD-Innovation in der Regel bedeutend schneller öffnen.

Ø (mm) x Länge (mm)



HM-Profilzylinderfrässtift PZF
4 x 60 mm mit 6mm Schaft Art. Nr. KV3620

31,90 €



HM-Profilzylinderfrässtift PZF
4 x 70 mm mit 6mm Schaft Art. Nr. KV3621

33,90 €



HM-Profilzylinderfrässtift PZF
6 x 60 mm mit 6mm Schaft Art. Nr. KV3622

31,90 €



HM-Profilzylinderfrässtift PZF
6 x 80 mm mit 6mm Schaft Art. Nr. KV3623

33,90 €



HM-Schließblechfrässtift SBF (Alu)
6 x 80 mm mit 6mm Schaft Art. Nr. KV3624

30,20 €



verriegelte Türen

Vollhartmetall-Fräser

Vollhartmetallfräser von höchster Qualität.

Ø (mm) x Länge (mm)

	3 x 65 mm mit 3mm Schaft	Art. Nr. KV3370	18,90 €
	3 x 65 mm mit Anschlag	Art. Nr. KV3430	24,90 €
	4 x 60 mm mit 6mm Schaft	Art. Nr. KV3014	24,90 €
	Mit Beschichtung 4 x 60 mm mit 6mm Schaft	Art. Nr. KV3274	25,90 €
	4 x 70 mm mit 6mm Schaft	Art. Nr. KV3351	31,10 €
	6x 60 mm mit 6mm Schaft	Art. Nr. KV1024	26,50 €
	6 x 80 mm mit 6mm Schaft	Art. Nr. KV1022	31,50 €
	6 x 120 mm mit 6mm Schaft	Art. Nr. KV1025	48,20 €
	Alu 6 x 80 mm mit 6mm Schaft Art. Nr. KV3087		33,20 €

verriegelte Türen

Art. Nr. KV2064 **Gabel-Spannwerkzeug** 17,20 €



Beim Zylinder fräsen werden frei drehende Zylinderkerne hiermit optimal gesichert und dadurch Fräserbruch verhindert.
Dieses professionelle Spannwerkzeug bietet durch seine unterschiedlich breiten Kerben eine universell anwendbare Spannmöglichkeit bei fast allen Arten von Fahrzeugschlössern.

 **Fräshilfsschlüssel** 10,20 €



Beim Zylinder fräsen können Probleme/Störungen vorkommen. Dieses Werkzeug dient zur Einrastung der Zylinderkupplung beispielsweise bei Not und Gefahrenfunktion.
Art. Nr. KV3081

mit Anleitung für das Handbuch (Seite 70)

 Art. Nr. KV3159 **Schraubendreher mit Spitze SW16** 34,80 €



für Frästechnik (4mm Fräser); 12,0 x 2,0 x 210 mm
Sechskant SW 16; Maße des Zuschliffs: 11,5 x 45 x 4 mm
Gesamtlänge ca. 320 mm

mit Anleitung für das Handbuch (Seite 70)

 Art. Nr. KV3159-13 **Schraubendreher mit Spitze SW13** 34,80 €



für Frästechnik (3mm Fräser); 10,0 x 1,6 x 180 mm
Sechskant SW 13; Maße des Zuschliffs: 9 x 45 x 3 mm
Gesamtlänge ca. 290 mm

mit Anleitung für das Handbuch (Seite 70)

 Art. Nr. KV3111 **Schraubendreher geschliffen SW16** 32,10 €



für Frästechnik (4mm Fräser); 12,0 x 2,0 x 210 mm
Sechskant SW 16; Maße des Zuschliffs: 11,5 x 45 x 4 mm
Gesamtlänge ca. 320 mm

mit Anleitung für das Handbuch (Seite 70)

 Art. Nr. KV3111-13 **Schraubendreher geschliffen SW13** 32,10 €



für Frästechnik (3mm Fräser); 10,0 x 1,6 x 180 mm
Sechskant SW 13; Maße des Zuschliffs: 9 x 45 x 3 mm
Gesamtlänge ca. 290 mm

mit Anleitung für das Handbuch (Seite 70)

verriegelte Türen



Schraubendreher 3KS 34,80 €

Sechskant: 16mm Schlüsselweite

Art. Nr. KV3112-2



Schraubendreher 3KS-Set 50,10 €

Schraubendreher 3KS und Gabelspannwerkzeug 3KS

Art. Nr. KV3112-2-S

Sechskant: 16mm Schlüsselweite



Gabelspannwerkzeug 3KS 22,10 €

Speziell zugeschliffener Gabelspanner für die Öffnung eines EVVA 3KS

Art. Nr. KV3272



Verdrehsicherung 5,60 €

Während des standard Fräsvorgangs ist beim letzten Einstechen des Fräasers in den Schließkanal die Gefahr hoch, dass der Zylinderkern frei dreht und dadurch der Fräser zu Bruch geht. Die Verdrehsicherung verhindert das freie drehen des Zylinderkerns und sichert diesen.

Art. Nr. KV3423



Kernsicherung 1,68 €

Während des standard Fräsvorgangs ist beim letzten Einstechen des Fräasers in den Schließkanal die Gefahr hoch, dass der Zylinderkern frei dreht und dadurch der Fräser zu Bruch geht. Die Kernsicherung verhindert das freie drehen des Zylinderkerns und sichert diesen. Die Kernsicherung kann auch angewendet werden wenn man alleine bei der Türöffnung ist.

Art. Nr. KV3580



Blasebalg 10,40 €

Beim Ausfräsen des Schließzylinders fallen Späne an und die Gehäuse- und Kernstifte liegen im Fräskanal. Dieser Blasebalg entfernt gründlich und schnell fräserzerstörende und sichtbehindernde Hartmetallteile.

Art. Nr. KV3034



Qualitätsprodukt aus eigener Fertigung

33

verriegelte Türen

Schließkanal-Räumer 14,90 €

Ein praktisches Hilfsmittel um Federn, Stifte und Bruchstücke aus dem Fräskanal zu entfernen.

Art. Nr. KV3233



Gabelringschlüssel SW 13 2,30 €

Wird in Verbindung mit den Spezial Schraubendrehern benötigt um den Zylinderkern kraftvoll anzutreiben.

Art. Nr. KV3333



Gabelringschlüssel SW 16 2,60 €

Wird in Verbindung mit dem Spezial Schraubendreher 3KS benötigt um den Zylinderkern kraftvoll anzutreiben.

Art. Nr. KV3231



Klebepunkte 10 Stk. 0,50 €

Die aus Gewebeband bestehenden Klebepunkte werden benötigt, wenn durch einen Kernziehschutzbeschlag gefräst werden muss.

Art. Nr. KV3267



Cuttermesser 1,77 €

Art. Nr. KV3266



Qualitätsprodukt aus eigener Fertigung

34

verriegelte Türen

Magnetheber

5,40 €

Der Magnetheber wird z.B. benötigt, um bei geknacktem Schließzylinder den Schließbart und die Kupplung aus der Schlossöffnung zu entfernen, damit der Bauschlüssel angewendet werden kann. Dieses Werkzeug ist auch bei heruntergefallenen Kleinteilen in unzugänglichen Stellen immer wieder von großem Nutzen.

Verchromte Ausführung mit Teleskopverlängerung.

Art. Nr. KV2081



Rundfederstahl mit Griff

Sie haben bei einer Tür, bei der von innen ein verdrehter Schlüssel steckt, einen Zweitschlüssel für die Öffnung von außen bearbeitet. Um den Schließbart des Zylinders einrasten zu können, brauchen Sie den Rundfederstahl.



Ø 1,0 mm
Ø 1,5 mm

Art. Nr. KV1010

1,50 €

Art. Nr. KV1010-1,5

1,50 €

Bauschlüssel

Öffnet ein Schloss, bei dem der Schließzylinder entfernt wurde.



Bauschlüssel kurz
Bauschlüssel lang

Art. Nr. KV1017-K

9,80 €

Art. Nr. KV1017-L

9,80 €



Qualitätsprodukt aus eigener Fertigung

35

verriegelte Türen

Knackrohr „Stahlklaue“

84,00 €

Auch wenn der Euro-Profilzylinder nur wenige Millimeter heraussteht, ist das für dieses Knackrohr kein Problem. Es verfügt über eine Spannschraube und bewegliche Spannbacken, welche einen festen Klemmsitz auf den Zylinder gewährleistet.



Lieferumfang: Knackrohr, Inbusschlüssel, Ersatzschraube mit Mutter.

Art. Nr. KV1099

Ersatzteil:

Ersatzschraube mit Mutter (hohe Güte)

0,35 €

Art. Nr. KV1099-EM



Knackrohr Profil und Rundzylinder

83,95 €

Mit diesem robusten Werkzeug knacken Sie herausstehende Schließzylinder einfach und öffnen so mit Hilfe des Bauschlüssels schnell verschlossene Türen. Durch Wechselbauteil auch für Rundzylinder geeignet. Ø 32mm



Art. Nr. KV1015

Knackrohr Rundzylinder 22mm

79,00 €

Auch wenn der Rundzylinder nur wenige Millimeter heraussteht, ist das für dieses Knackrohr kein Problem. Es verfügt über eine Spannschraube und bewegliche Spannbacken, welche einen festen Klemmsitz auf den Zylinder gewährleistet.



Lieferumfang: Knackrohr, Inbusschlüssel

Art. Nr. KV3172



Stulpknacker Aufsatz

5,90 €

Wenn beim Zylinder fräsen der Zylinderkern ausgefräst wurde und kein Zylinderüberstand vorhanden ist, wird dieser Adapter in das Knackrohr Stahlklaue eingespannt und der Zylinder am Stulp gebrochen.



Art. Nr. KV3119



Qualitätsprodukt aus eigener Fertigung

36

verriegelte Türen



Universal Brech- und Ziehwerkzeug

210,00 €

Dieses Werkzeug kombiniert die Techniken des Zylinderziehens und des Zylinderbrechens.

Durch die Spannschraube kann ein Kraftschlüssiger Sitz auf dem Zylinder gewährleistet werden.

Lieferumfang:

Kombigerät, Transportkoffer mit Schaumstoffeinlagen, 2 Bauschlüssel, 15er Gabel-Ringschlüssel, 5 Zugschrauben 4,2mm + 5,5mm, Kernziehplatte, Zug-schraubenhalter, 4 Ersatzspannschrauben, Ersatzteil für Zugschraubenhalter



Art. Nr. KV3347

Ratschenschlüssel 17/19

12,60 €



Dieser Ratschenschlüssel kann zur schnellen Arbeit mit dem Multiöffner, der Ziehglocke und dem Beschlagheber verwendet werden.

Art. Nr. KV1019

Ziehglocke „Tornado“

93,40 €



Für das Ziehen von Zylindern und Zylinderkernen mit Hilfe von Zugschrauben.
Wird mit 1 Kernziehplatte für Profilzylinder geliefert.

Art. Nr. KV1055

Zubehör und Ersatzteile:

Kernziehplatte für Rundzylinder	Art. Nr. KV3124	9,70 €
Kernziehplatte für Profilzylinder	Art. Nr. KV1055-P	9,70 €
Kugellager für Glocke	Art. Nr. KV1055-G	7,50 €
Set Zugspindel und Mutter	Art. Nr. KV1055-M	15,00 €
Zugkopf	Art. Nr. KV1055-Z	26,00 €



Qualitätsprodukt aus eigener Fertigung

37

verriegelte Türen

Zugschrauben „ZIEH-FIX®“

4,2mm „extra“	Art. Nr. KV1052	0,88 €
4,2mm - 100 Pack	Art. Nr. KV1052-100	75,08 €
4,2mm - 200 Pack	Art. Nr. KV1052-200	136,51 €
4,2mm - 500 Pack	Art. Nr. KV1052-500	337,86 €



4,8mm „super“	Art. Nr. KV1053	0,92 €
4,8mm - 100 Pack	Art. Nr. KV1053-100	78,72 €
4,8mm - 200 Pack	Art. Nr. KV1053-200	141,70 €
4,8mm - 500 Pack	Art. Nr. KV1053-500	354,24 €



5,5 mm „Spezial“	Art. Nr. KV1054	1,03 €
5,5 mm - 100 Pack	Art. Nr. KV1054-100	87,59 €
5,5 mm - 200 Pack	Art. Nr. KV1054-200	157,66 €
5,5 mm - 500 Pack	Art. Nr. KV1054-500	394,16 €



Pittbull M6 (6mm)	Art. Nr. KV3120	1,10 €
-------------------	-----------------	--------



Bitte beachten Sie, dass die Zugschraube „Pittbull“ NICHT kompatibel mit dem Zugkopf der Ziehglocke „Tornado“ ist.



Qualitätsprodukt aus eigener Fertigung

38

verriegelte Türen



Zugschraubenhalter

21,20 €



Für das Ziehen von Zylindern und Zylinderkernen mit Hilfe von Zugschrauben:
Die Schrauben werden beim Eindrehen fixiert und damit vor dem Abrutschen geschützt. Wesentlich längere Standzeit des Torxbits. Mit gesenktem Schraubenkopfhalter und 6-Kant-Außenprofil.

Art. Nr. KV1047

Ersatzbit Art. Nr. KV1047-EB 1,80 €

Verstärkungsscheiben 5er Pack

3,90 €



Für die Anwendung mit Zugschrauben – verhindert das Abreißen der Zugschrauben bei besonders schwierigen Zylinderkernen und Zylindern.
Lieferumfang: 5 Stück

Art. Nr. KV2061



Schließzylinder-Kerndreher

17,30 €



Wenn der Zylinderkern gezogen oder vollständig herausgefräst ist, kommt dieses nützliche Werkzeug zum Einsatz, um den Schließbart im Zylinder zu drehen und die Tür aufzusperren.

Art. Nr. KV3093

Röhrenzylinder - Bohrer

26,50 €



Spezieller Bohrer zum zerstörenden Öffnen von Röhrenzylindern (Tubular Locks)

Art. Nr. KV3094



Qualitätsprodukt aus eigener Fertigung

39

verriegelte Türen

Lochsäge Flachschnitt

25,40 €



Hochleistungs-Lochsäge für Abloy Protec-Schließzylinder, andere sehr hochwertige Schließzylinder und Tresoröffnungen.
4 kreuzförmig angeordnete Hartmetallschneiden (Ø 15,2mm)
Eingespannter Zentrierbohrer zur Führung im Zylinder
Dreikant-Schaft für 3 Backen-Bohrfutteraufnahme, 10mm

Art. Nr. KV3017

Zubehör :

Januszapfen Art. Nr. KV3134-J 4,50 €
Domzapfen Art. Nr. KV3134-D 4,50 €



Lochsäge Flachschnitt Spezial

40,50 €



Die Lochsägeflachschnitt Spezial ist durchgängig zylindrisch, geeignet für hochwertige Transponder Schließzylinder. Ø15,2mm

Art. Nr. KV3095

Zubehör :

Januszapfen Art. Nr. KV3134-J 4,50 €
Domzapfen Art. Nr. KV3134-D 4,50 €

Lochsäge mit Hartmetallzähnen Ø 19mm

29,20 €



Bei Schlossdefekten an Getriebe-Schlössern kann mit dieser Lochsäge seitlich auf die Treibstange gebohrt werden. Idealerweise zur Verwendung mit Verlängerung für Lochsägen (KV3504).

Art. Nr. KV3455-19



Bypassbohrer - Hole Dozer

66,50 €



Das ideale Werkzeug für die Schlosskastenbohrung. Durch den Magneteinsatz verhindert es das Eindringen von Spänen während des Bohrvorgangs ins Getriebe-Schloss.

Durch die Hartmetallzähne sind auch harte Platten kein Problem mehr.

Auch anwendbar bei Schlossdefekten (Zahnradbruch oder abgerissene Treibstange).

Mit diesem Werkzeug lassen sich auch Transponderzylinder umgehen.

Ø 25mm

Schaftgröße: SW 11 mm

Inhalt:

Hartmetall bestückte Lochsäge (Ø25 mm)

Aufnahmeschaft (SW 12,7 mm)

Magnet-Abstandshalter

Art. Nr. KV3500



Qualitätsprodukt aus eigener Fertigung

40

verriegelte Türen



Knipex Twinkey

26,80 €

- multifunktionaler Schlüssel für Betätigung von Schließungen aus den Bereichen Gebäudetechnik (Heizung und Sanitär, Klima- und Belüftungstechnik, Elektrotechnik), Gas und Wasserversorgung und Absperrsysteme
- 8-strahlige Version: 2 Kreuzschlüssel mittels Magneten platzsparend verbunden.
- Wendebit: Schlitz 1,0 x 7 mm und Kreuzschlitz PH 2
- Schlüssel und Wendebit durch stabiles Edelstahl-Drahtseil verbunden
- gewichtsoptimierte Zink-Druckguss-Konstruktion
- hochwertige Oberflächenbeschichtung

Art. Nr. KV3083

Multifunktionsschlüssel

12,50 €



Schließungen:

- Außenvierkant 6-10 mm
- Innenvierkant 5,7,8* mm
- Innendreikant 8*,9 mm

Bitaufnahme:

- Daimler-Benz*
- Schaltschrank*
- Kreuzschlitzschrauben
- Schlitzschrauben
- Mitnehmer für Schlösser mit PZ-Lochung (auch zum Betätigen des Schließmechanismus nach dem Ziehen des Profilzylinders bei Notöffnungen)

* = aufsteckbare Adapter

Weitere Anwendungsmöglichkeiten:

- Ausmessen benötigter Profilzylinderlängen von 44 bis 90mm
- Heizungsentlüftung

Art. Nr. KV2000



Dietrich

9,48 €

Das klassische Werkzeug zur Öffnung von verschlossenen Türen mit Buntbartschloss. Die Formgebung ist entscheidend für die einwandfreie Funktion (Ausrüstung des Sperrstifts).



Art. Nr. KV1008

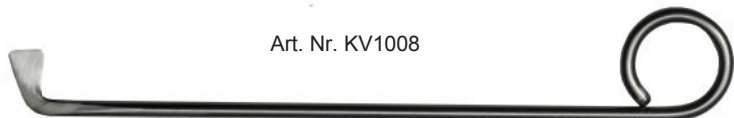

verriegelte Türen

Aufzugentriegelungsschlüssel



Nr. 1	Otis 194 D 2	Art. Nr. KV3036	37,40 €
Nr. 2	Schindler 631062 links	Art. Nr. KV3037	24,30 €
Nr. 3	Schindler 639167 rechts	Art. Nr. KV3038	24,30 €
Nr. 4	Schindler 525889 dreikant	Art. Nr. KV3039	14,60 €
Nr. 5	Otis SK 53102, dreikantprofil	Art. Nr. KV3040	21,10 €
Nr. 6	Otis GO 27 AH 1	Art. Nr. KV3047	69,50 €
Nr. 7	Otis GO 194 C1	Art. Nr. KV3041	18,00 €
Nr. 8	Otis FO 194 F2	Art. Nr. KV3042	16,00 €
Nr. 9	Otis GO 194 D1	Art. Nr. KV3043	27,00 €
Nr. 10	Otis GO 194 A1	Art. Nr. KV3044	28,00 €
Nr. 11	Otis FOA 194 BC 1	Art. Nr. KV3045	38,90 €
Nr. 16	MAN HP 292 48 FC	Art. Nr. KV3448	29,00 €
Nr. 22	Thyssen S1D	Art. Nr. KV3542	19,60 €
Nr. 23	Dreikant M4	Art. Nr. KV3610-4	14,30 €
Nr. 24	Dreikant M5	Art. Nr. KV3610-5	14,30 €
Nr. 25	Dreikant M6	Art. Nr. KV3610-6	15,30 €
Nr. 26	Dreikant M8	Art. Nr. KV3610-8	16,30 €
Nr. 27	Dreikant M10	Art. Nr. KV3610-10	16,30 €



verriegelte Türen



Bartdreher für Buntbart- und Chubb Schlösser

10,90 €

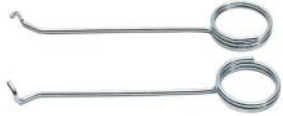

Der Schlüssel steckt von innen, ein Kleinkind hat die Tür verschlossen und ist nicht mehr in der Lage, die Tür aufzuschließen. Sie führen das Werkzeug in die Schlüsselöffnung ein und drehen den steckenden Schlüssel über den Schlüsselbart in Öffnungsrichtung. Das Set enthält Schlüsselbartdreher für Rechts- und Linksdrehung und eine Schlüsselrehhilfe.

Art. Nr. KV1056



SEK-Set

55,40 €



Set bestehend aus:
- Fallenzieher
- 3tlg. Drahtset
- Spiralöffner
- Dietrich
- Bartdreher-Set
- Schlüsselhalmdreher

Art. Nr. KV3403

Schlüsselhalmdreher

5,00 €



Steht der Schließbart eines Bundbartschlössers nicht in der richtigen Position um die Bartdreher anwenden zu können, kann man den Bart mit Hilfe des Schlüsselhalmdrehers wieder in die richtige Position drehen.

Art. Nr. KV3271



Buntbart-Set

24,90 €



Set bestehend aus:
- Dietrich
- Bartdreher-Set
- Schlüsselhalmdreher

Art. Nr. KV3324

Sperrhakensatz Chubb K 1-12

93,73 €



Diese Sperrhaken ermöglichen das Öffnen vieler Chubb – Schlösser durch ihre universelle Formgebung.

Art. Nr. KV1007



Sperrhakensatz O 1-15

134,82 €

Für Besatzschlösser

Art. Nr. KV2089



Qualitätsprodukt aus eigener Fertigung

43

verriegelte Türen



Probierschlüssel JIG MICRO

15,95 €

Dieser Probierschlüsselsatz ist geeignet zum Öffnen von Scheibenzuhaltings-Zylinder bei Schranktüren, Briefkastenschlössern usw.

Art. Nr. KV2007



Probierschlüssel JIG MINI

15,95 €

Dieser Probierschlüsselsatz ist geeignet zum Öffnen von Scheibenzuhaltings-Zylinder bei Möbeltüren, Briefkastenschlössern usw.

Art. Nr. KV2008



Turrus-Öffnungshaken

7,50 €

Sie haben einen Schließzylinder mit ihrem Ziehwerkzeug gezogen und das Bever-Turrus- Sicherheitsschloss hat die Falle, den Riegel und die PZ-Öffnung blockiert. Zum schonenden Öffnen eines eingerasteten Bever-Turrus-Schlössers benötigen Sie diesen Haken und die ausführliche, bebilderte Beschreibung, welche kostenlos mitgeliefert wird. Ein unverzichtbares Werkzeug für alle, die in einem solchen Fall nicht die Tür oder das Schloss zerstören wollen.

Art. Nr. KV3003



Vorhangschlossöffner

25,40 €

Art. Nr. KV3137



Für Vorhangschlösser mit Schnapp-Verriegelung. Diese sehr dünnen Bleche werden zwischen Bügel und Gehäuse geschoben und dann gedreht um die gefedernden Riegel zurückzuschieben.

Lieferumfang: 20 Stück

Je 5 Bleche in 4 verschiedenen Größen



Art. Nr. KV3599

Drahtschieber für Garagentore

5,40 €

Mit unseren Bohrschablone kann an der richtigen Stelle ein Loch in das Garagentor bohren und dann mittels des Drahtschiebers für Garagentore entsperrt werden.



Bohrschablone für Garagentor

Mit dieser Bohrschablone kann an der richtigen Stelle ein Loch in das Garagentor gebohrt werden und dann mittels des Drahtschiebers für Garagentore entsperrt werden.



Ruku	Art. Nr. KV3591	4,85 €
Schweiz	Art. Nr. KV3592	4,85 €
Hörmann	Art. Nr. KV3593	4,85 €
Deutschland	Art. Nr. KV3594	4,85 €
Set	Art. Nr. KV3595	17,00 €

44



Fenster



Fensteröffner Genius

120,00 €

Dieses Werkzeug öffnet gekippte Fenster von außen. Der Fenstergriff kann bei gekipptem Fenster nur umgelegt werden, wenn es geschlossen wird. Das macht dieses geniale Werkzeug von außen. Nach langen Versuchsreihen ausgewählte, hochbelastbare Spezialmaterialien garantieren eine erfolgreiche Anwendung. Vorteile:

- Geringe Kosten durch intelligente Öffnungstechnik
- Geringe Abmessungen (Westentaschenformat)
- Geringes Gewicht, trotzdem extrem belastbar
- Kein Abrutschen mehr möglich durch Gegenzug
- Auch für exotische Fenstergriffformen und Druckknopfoliven geeignet
- Verwendung eines Saughebers unnötig
- Passt auch durch kleinste Fensterspalte



Neue Verschlaufung:



Neue Version:
Durch die veränderte Verschlaufung sind nun auch extrem tiefliegende Druckknöpfe bei Druckknopfoliven überwindbar.

Art. Nr. KV1005



Reparatur-Kit

Lieferumfang: Ersatzschnüre, 5 Klemmhülsen



Für diese Griffe geeignet.

Art. Nr. KV1005-KIT

10,40 €



Fensteröffner Genius Pur

109,70 €

Ohne Zubehör

Art. Nr. KV1005-P



Aufsatzhilfe

10,80 €

Art. Nr. KV1005-AS



Flachband 6mm x 0,38mm

2,50 €
pro Meter

Art. Nr. KV3253



Qualitätsprodukt aus eigener Fertigung

45

Fenster

Fenster-Schlagtechnik Hammer

38,20 €



Dieser rückschlaggedämpfte Hammer mit Bleikugelfüllung ist das ideale Werkzeug für Die Fenster-Schlagtechnik:

Bei Fenstern mit leicht schräg gestelltem Fenstergriff kann durch kräftige Schläge auf den Fensterflügel der Griff bis zur Öffnungsposition verstellbar werden. Eine sehr attraktive Alternative zur Türöffnung. Abmessungen: 320 x 100 x 50mm

Art. Nr. KV3068



Fenster-Schlagtechnik Schlagblock

49,80 €

Mit diesem unverwüstlichen Kunststoffblock verhindern Sie bei Anwendung der Fenster-Schlagtechnik jegliche Beschädigung des Fensterrahmens und Verletzungen an der Hand, da sehr kräftige Schläge erforderlich sind. Abmessungen: 385 x 140 x 40mm



Art. Nr. KV3069



Fenster-Schlagtechnik Set

84,00 €

Die oben beschriebenen Artikel erhalten Sie bei uns auch als Set



Art. Nr. KV3070



Themenkoffer - Fenster

398,00 €

Ideal für Feuerwehren die mit der Einsatztaktik arbeiten. 2 Mann an der Haustür, 2 Mann erkunden ums Haus. Der Trupp hat mit diesem Koffer alles dabei was er braucht - gekippte Fenster, sowie Fehlstellung an der Griffolive.

Inhalt:

- Kippfensteröffner Genius
- Aufsatzhilfe
- Fenster-Schlagtechnik-Set
- Anleitungen



Art. Nr. KV3085



= Qualitätsprodukt aus eigener Fertigung

46

Fenster



Zapfenzieher

120,00 €



Mit diesem revolutionierendem Werkzeug können geschlossene Kunststofffenster von außen zerstörungsfrei geöffnet werden. Zuerst wird mittels einer Öffnungskarte/Öffnungsdraht ausgelesen wo sich die Rollzapfen/Pilzkopfverriegelungen befinden. Anschließend wird Der Zapfenzieher in den Falz eingeführt, nach oben geschoben und dann nach hinten „gekippt“ um den Rollzapfen/Pilzkopfverriegelungen einzufangen. Abschließend wird ein Flachband durch die Öse gezogen und mittels eines Rundmaterials nach unten „geschlagen“, dadurch bewegt sich die Griffolive in Öffnungsposition. Nicht bei Holzfenstern anwendbar, da diese stets aus einen Doppelfalz bestehen.

Lieferumfang: 1x Zapfenzieher links
1x Zapfenzieher rechts
1x Flachband (ca. 2,20m)
1x Öffnungskarte Ø 0,5mm

Art. Nr. KV3555

Einfädelhilfe

15,20 €



Bei einem nicht transparenten, gekippten Fenster oder bei einem gekippten Fenster mit geringen Spaltmaß kann mittels dieser Einfädelhilfe ein Flachband um einen Rollzapfen/Pilzkopfverriegelung gelegt werden. Nachdem das Fenster zu gezogen wurde kann am anderen Ende des Flachbandes mittels eines Rundmaterials gezogen werden. Dadurch "wandert" die Griffolive in die waagrechte Position auf der das Fenster dann geöffnet werden kann.

Art. Nr. KV3554

Art. Nr. KV3314

Kompaktkoffer - Fenster

1142,00 €

!!!! Inhalt, Bilder und Beschreibung siehe Seite 88 !!!!



Art. Nr. KV3490-F

Feuerwehrtüte Fenster

854,00 €

!!!! Inhalt, Bilder und Beschreibung siehe Seite 90 !!!!



Fenster-Glassägetechnik

Diamant-Glassäge 45mm

42,50 €



Aufnahme Ø9,5mm

Die Diamant-Glassäge eignet sich hervorragend um Löcher durch Fensterscheiben aller Art zu sägen. Lediglich Einscheibensicherheitsglas (ESG) lässt sich nicht ohne Bruch sägen. Diese Methode ist eine alternative zum Einschlagen der Fensterscheibe. Speziell für Feuerwehren entwickelt, findet diese Methode auch Gebrauch für Schlüsseldienste und Handwerker, sollte die Türe aufgrund eines Riegel- oder Fallenbruches nicht mehr von außen zu öffnen sein, besteht die Option an die Bandseite sowie an die Innenseite zu gelangen. Äußerst hohe Standzeit. Aufnahme: 9,5mm

Art. Nr. KV3303

Diamant-Glassäge M14 - 45mm

52,40 €



Aufnahme: M14

Diese Diamant-Glassäge kann mittels Adaptern sowohl in einem Backenbohrfutter (Adapter: 3-Kant—M14 Zapfen; KV 3549) als auch mit einem Geradschleifer z.B. M18 FDG oder M12 FDGS (Adapter: M14 auf M16 - KV3541) verwendet werden.

Art. Nr. KV3303-FDGS

Adapter M16 x 1 F - M14 M

20,90 €



Adapter für Diamant-Glassäge M14 und Akku-Geradschleifer M12 FDGS/A oder M18 FDG.

Art. Nr. KV3541

Adapter 3-Kant - M14 Zapfen

11,00 €



Adapter für Diamant-Glassäge M14 auf Zapfen (zur Verwendung mit Backenbohrfutter).

Art. Nr. KV3549

Fenster-Glassägetechnik



Acryl-Anbohrhilfe

Acryl-Anbohrhilfe für Diamant-Glassäge

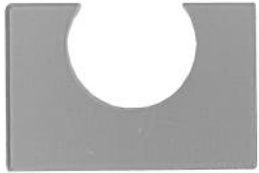

Anbohrhilfe 45mm Art. Nr. KV 3304

1,98 €



Öffnungshebel für Fenstergriffe

8,35 €



Wurde mit Hilfe der Diamant-Glassäge ein Loch durch die Fensterscheibe gesägt, lässt sich der Griff mit dem Öffnungshebel umlegen.

Art. Nr. KV3295



Acryl-Lochabdeckung

1,98 €



Die Acryl-Lochabdeckung wird zum Abdecken des mit der Diamant-Glassäge gesägten Loches verwendet. Dank der Abziehfolie haftet die Lochabdeckung auf einer sauberen Scheibe.
Lieferumfang: 1 Stück

Art. Nr. KV3298



Schraubstopfen

15,00 €



Der Schraubstopfen wird zum Abdecken des mit der Diamant-Glassäge gesägten Loches verwendet.

Art. Nr. KV3299



Qualitätsprodukt aus eigener Fertigung

49

Fenster-Glassägetechnik



Schutzbrille für Glassägetechnik

5,10 €

Art. Nr. KV3301



Ölspritzkanne

9,80 €

Da die Fensterscheibe bei der Glassägetechnik nicht zu heiß werden darf, wird eine Kühlung benötigt. Hierfür wird die Ölspritzkanne verwendet.

Art. Nr. KV3293



Fädeldraht

3,50 €

Der Fädeldraht wird benötigt, um das lange Seilende des Olivenknackrohrs durch das obere Loch zu „fädeln“ um dann eine abschließbare Olive abzuscheren.



Art. Nr. KV3340



Olivenknackrohr

80,00 €

Sollte man bei der Fenstersägetechnik auf eine abschließbare Olive stoßen, kann selbige mit Hilfe des Olivenknackrohrs abgeschert werden



Art. Nr. KV3330



Qualitätsprodukt aus eigener Fertigung

50

abgebrochene Schlüssel



Extraktor-Set Majestic

27,95 €

Wenn Schlüssel abgebrochen sind, kann das im Zylinder steckende abgebrochene Teil nur noch mit diesem Spezialwerkzeug herausgezogen werden.



Art. Nr. KV1050



Extraktor-Set DINO

29,90 €

Wenn Schlüssel abgebrochen sind, kann das im Zylinder steckende abgebrochene Teil nur noch mit diesem Spezialwerkzeug herausgezogen werden.



Lieferumfang: 4 Extraktoren
+ 1 Hakenpick
+ 1 Spanner

Art. Nr. KV3091

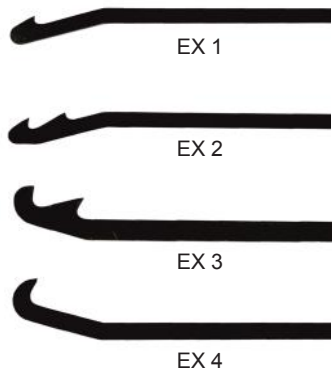

Extraktoren Majestic

Stück 7,95 €

Einzelpicks mit Aluminium Griffschalen

EX 1	Art. Nr. KV3180
EX 2	Art. Nr. KV3181
EX 3	Art. Nr. KV3182
EX 4	Art. Nr. KV3183

Extraktor EX 5

7,25 €

EX 5 Art. Nr. KV3179



Extraktor MHLP 100

3,40 €

Art. Nr. KV3138



Hand-Picking

Handpicking ist eine Öffnungsmethode, die hochentwickeltes Fingerspitzengefühl erfordert. Dabei geht es darum, einen Sicherheitszylinder der von einer Anzahl von kleinen Zuhaltungen gesperrt wird zu entsperren. Wird auf den Zylinderkern eine Drehkraft ausgeübt, kann man mit Hilfe eines Pickwerkzeuges die einzelnen Zuhaltungen nacheinander in die Öffnungsposition drücken. Bei der Handpick-Methode werden die Fertigungstoleranzen des Zylinders genutzt und entsperrt.

Pickset DINO 7-teilig

24,31 €

7 Teile: 4 Picks + 3 Spanner

Dieses DINO-Pickset setzt neue Maßstäbe in Funktionalität, Handling und Design. Leichte Picks mit ergonomisch geformten, metallisch blau eloxierten Griffen und hochwertigen Federstahlsitzen. Mitgeliefert wird die praktische Ledertasche mit zwei Fächern und Druckknopf-Gürtelschlaufe.



Art. Nr. KV2049

Pickset DINO 14-teilig

44,99 €

14 Teile: 9 Picks + 5 Spanner.

Dieses DINO-Pickset setzt neue Maßstäbe in Funktionalität, Handling und Design. Leichte Picks mit ergonomisch geformten, metallisch blau eloxierten Griffen, hochwertigen Federstahlsitzen. Mitgeliefert wird die praktische Ledertasche mit zwei Fächern und Druckknopf-Gürtelschlaufe.



Art. Nr. KV2050

Spannwerkzeuge DINO

Set 2,19 €

Neue Bauform mit fein dosierbarer Spannung. Durch die Öse kann zusätzlich ein Federstahl eingeführt werden.



Art. Nr. KV2062

Hand-Picking



Pickset DINO Secretary

70,51 €

4 Spezialpicks für Bohrmuldenzylinder (DOM u.a.)
Mit edler, goldener Metallschatulle.

Art. Nr. KV2017



Pickset DINO Navigator

57,64 €

18 Teile: 15 Picks + 3 Spanner.
Picks mit ergonomischen Kunststoffgriffen. Mit praktischer Tasche mit Gürteltrageschleufe

Art. Nr. KV2015



Pickset DINO A-Grade

21,12 €

8 Teile: 7 Picks, 1 Spanner
Mit praktischer Ledertasche mit Gürteltrageschleufe

Art. Nr. KV2016



Kugelschreiber Pickset DINO

43,90 €

Taschenpick DINO
9 Picks
1 Spanner
Das Profi-Set für unterwegs. Die Picks werden kraftschlüssig mit dem Stift durch die Schraubspannvorrichtung verbunden.

Art. Nr. KV2086



Hand-Picking

Pickset Majestic MDPK 32 Teile

74,27 €

26 Picks, 4 Spanner, 2 Extraktoren

Art. Nr. KV1033



Pickset Majestic 9

22,66 €

6 Picks
1 Extraktor
2 Spanner

Art. Nr. KV2047



Pickset Majestic 13

34,42 €

9 Picks
1 Extraktor
3 Spanner

Art. Nr. KV1034



Hand-Picking



Einzel Picks Majestic

Stück 3,40 €

Klassische Picks mit Aluminium Griffschalen.

	MHLP100	KV3138
	MHLP101	KV3167
	MHLP102	KV3147
	MHLP103	KV3140
	MHLP104	KV3141
	MHLP105	KV3142
	MHLP106	KV3143
	MHLP107	KV3144
	MHLP108	KV3145
	MHLP109	KV3146
	MHLP110	KV3139
	MHLP111	KV3148
	MHLP113	KV3149



Spanner TW 15

1,58 €

Spanner für Handpicking.

Art. Nr. KV3178

Flachfederstahl-Spanner



TW 17	Art. Nr. KV3150	1,58 €
TW17L	Art. Nr. KV3151	1,58 €
TW20	Art. Nr. KV3152	1,58 €
Spanner KV	Art. Nr. KV3402	1,58 €



Qualitätsprodukt aus eigener Fertigung

55

Hand-Picking

Spannring

43,10 €



Dieser halbautomatische Spannring erleichtert die Arbeit, da die Spannung nach links und rechts sehr gefühlvoll angesetzt werden kann. Durch verstellbare Spannstifte lässt sich das Werkzeug an die unterschiedlichen Schließkanalgrößen leicht anpassen.

Art. Nr. KV1079



Trainingszylinder

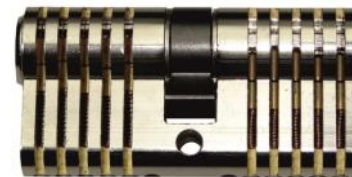

Für alle fortgeschrittenen Öffnungstechniken wie Handpicking, Electropicking, Schlagschlüsseinsatz, Impressionstechnik. Ist die Vorstellung, was im Inneren des Zylinders während der Manipulation geschieht, von entscheidender Bedeutung für den Erfolg. Bei diesen voll funktionsfähigen Markenzyklindern mit fünf Zuhaltungen sind die Gehäuse- und Kernstifte in Aktion sichtbar. Wird mit 3 Schlüsseln geliefert.

T-Zylinder Standard Art. Nr. KV3290 52,90 €

T-Zylinder Fortgeschritten Art. Nr. KV3291 52,90 €



Qualitätsprodukt aus eigener Fertigung

56

Hand-Picking

Dreh-Schnapper plug-spinner

30,60 €



Bei 2-tourig verschlossenen Einsteckschlössern wird der Zylinder gepickt. Um sich ein zweites picken zu ersparen kann mit diesem Werkzeug der Kern blitzschnell über den Einrastungspunkt der Zuhaltungen geflippt werden.

Art. Nr. KV1086



Dreh-Schnapper Flip-it

57,90 €



Bei 2-tourig verschlossenen Einsteckschlössern wird der Zylinder gepickt. Um sich ein zweites picken zu ersparen kann mit diesem Werkzeug der Kern blitzschnell über den Einrastungspunkt der Zuhaltungen geflippt werden.

Art. Nr. KV2033



Hand-Picking

Dreh-Schnapper GO

42,00 €



Schließrotorbeschleuniger GO. Selbst bei schwergängigen Mehrfachverriegelungen schafft dieser Plugspinner, den Zylinderkern über den Nullpunkt zu schnellen. Dieser Drehschnapper ist auch mit einem Einsatz für Schlagschlüssel erhältlich – siehe unter Klopf- und Schlagtechnik.

Art. Nr. KV3262

Buch „Einfaches Picken“

19,90 €



Neue Auflage

„Einfaches Picken“ von Souber Tools enthält die Geheimnisse des Pickens. Mit ansprechenden, einfachen Bildern wird detailliert beschrieben wie man schnell zum Erfolg beim picken kommt.

Art. Nr. KV3101

Pickpistole

51,00 €



Bei der manuell betriebenen Pick-Pistole werden durch Betätigen des Abzugs einzelne, harte Schläge ausgelöst. Diese Schläge werden durch die Picknadel auf die Zuhaltungsstifte in den Schließzylindern übertragen. Der Perkussionseffekt entsteht. Der Schlaghub ist regulierbar. Das Picken mit diesem Werkzeug erfordert einiges an Geschick.

EU-Modell mit nach unten schlagender Nadel.

Art. Nr. KV2065

E-Pick „Kronos“

206,00 €

Ein E-Pick bei dem die Preis-Leistung stimmt. Wiederaufladbar.

Technische Daten:

- Li-Ion Akku 3,7 V / 2900 mAh
- Nadelausschlag am Nadelaufnahmeende
- präzise einstellbar von 1-4 mm
- Leerlaufdrehzahl echte 13.000 U/min
- Gewicht mit Akku ca. 350 gr
- Maße: D=34 mm L=205 mm
- Akkulaufzeit im Dauerbetrieb ca. 2,5 Std

Lieferumfang:

- 1 Kronos Elektropick
- 1 Ladeschale für 1 Akku inkl. USB Ladekabel (ohne Netzteil)
- 1 Li-Ionen Hochleistungs-Akku 3,7 V / 2900 mAh
- 5 Picknadeln 0,5 mm
- 1 Spanner - 03
- 1 Spanner - 06
- 1 Inbusschlüssel für den Nadelwechsel
- 1 Online-Anleitung



Art. Nr. KV3435

Zylinderkern-Spanner

13,30 €



Ideales Vorspanngerät bei der Anwendung von Elektropicks. Der Zylinderkern-Spanner benötigt kaum Platz im Zylinderkern.

Art. Nr. KV3162

E-Pick Nadeln

Hochwertige E-Pick Nadel von Majestic. E-Pick Nadeln sind mit allen von uns angebotenen Elektropicks und Pickpistolen kompatibel.

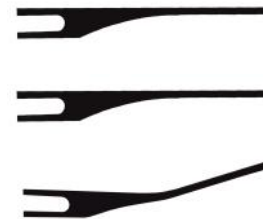

Gerade 0,6mm Art. Nr. KV3188 1,89 €

Gerade 0,9mm Art. Nr. KV3189 1,89 €

Abgewinkelt 0,6mm Art. Nr. KV3190 1,89 €

Schlagschlüssel-Feilensatz

42,80 €



Das Öffnen verschlossener Türen mit Hilfe der Klopf- und Schlagtechnik eröffnet völlig neue Möglichkeiten. Stellen Sie Ihren eigenen Schlagschlüssel mit dieser Spezialanfertigung her, welche den optimalen Winkel für die Zuhaltungskerben erzeugt. So können Sie mit einem beliebigen Schlüssel einer Schließanlage einen Schlagschlüssel für eine andere Schließung herstellen.



Art. Nr. KV2018



Schlagschlüssel-Satz

90,00 €



Der Schlagschlüssel-Satz bietet Ihnen Schlagschlüssel, die mit dem optimalen Winkel für die Zuhaltungskerben versehen sind. Sie sind nicht bei Schließanlagen verwendbar, da diese keine Normprofile aufweisen. Im Satz enthalten sind 20 Schlagschlüssel für KBV-, Basi/Saturn-, EVVA-, BKS-, CES-, ABUS-, Gera-, BAB-, DOM-, Wilka-, Nova-, Winkhaus-, LOB-, Corbin-, Ikon-Schließzylinder. Gute Ergebnisse lassen sich erzielen, wenn Sie unseren Schlagschlüssel-Klöppel verwenden.



Art. Nr. KV2066



Schlagschlüssel-Klöppel

Stück
28,10 €



Erfahrene Anwender der Klopf- und Schlagtechnik berichten, dass die Art des erfolgreichen Schlagens von sehr vielen Faktoren abhängt: Das Alter eines Schließzylinders (und damit die Spannkraft der Stiftfedern), die größte Länge und die Unterschiede in der Länge der Kernstifte, die Art des Schlüsselprofils, Unterschiede in der Bauweise unterschiedlicher Hersteller usw. Es ist also notwendig, die Art des Schläges sehr unterschiedlich zu gestalten – kurze, trockene Schläge, aber auch leichte, federnde sind alle Variationen notwendig, um bei der Schlagtechnik die Perkussionswirkung richtig zu entfalten und damit erfolgreich zu sein. Deshalb haben wir ein Werkzeug entwickelt, das auf Grund seiner Beschaffenheit alle Schlagvariationen ermöglicht. Es können wuchtige, leichte, trockene, federnde Schläge unterschiedlichster Intensität mühelos erzeugt werden.



Art. Nr. KV2067



Drehschnapper SSE GO

52,70 €



Der Drehschnapper GO wurde in dieser Version ergänzt durch den Drehschnapp-Einsatz SSE für Schlagschlüssel:

Wenn Sie mit Hilfe eines Schlagschlüssels den Zylinderkern verdrehen und so im Schloss den Riegel zurückziehen können, brauchen Sie eine weitere Umdrehung, um die Falle mit Hilfe des Wechsels zurück zu ziehen und damit die Tür von außen zu öffnen. Damit Sie nicht noch einmal durch Schlagen den Zylinderkern zu einer weiteren Umdrehung bewegen müssen, benutzen Sie den neuartigen Drehschnapp-Einsatz SSE für Schlagschlüssel.

Art. Nr. KV3264



Drehschnapp-Einsatz SSE

14,50 €



Speziell für den Drehschnapper GO wurde der Drehschnapp-Einsatz SSE für Schlagschlüssel entwickelt: Wenn Sie mit Hilfe eines Schlagschlüssels den Schließzylinderkern verdrehen und so im Schloss den Riegel zurückziehen können, brauchen Sie eine weitere Umdrehung, um die Falle mit Hilfe des Wechsels zurück zu ziehen und damit die Tür von außen zu öffnen. Damit Sie nicht noch einmal durch Schlagen den Zylinderkern zu einer weiteren Umdrehung bewegen müssen, benutzen Sie den neuartigen Drehschnapp-Einsatz SSE für Schlagschlüssel. Der Drehschnapp-Einsatz SSE kann mittels Magnet ohne Werkzeug schnell gewechselt werden.

Art. Nr. KV3263



Tresoröffnung

Bohrer mit eingelöteter Hartmetall-Spitze

Zum Aufbohren von aufbohrgeschützten Zylindern mittels einer Akku-Bohrmaschine. Auch für Tresoröffnung geeignet.



Ø 4,0 x Länge 75mm	Art. Nr. KV3195	6,50 €
Ø 5,0 x Länge 85mm	Art. Nr. KV3196	5,80 €
Ø 5,0 x Länge 150mm	Art. Nr. KV3197	6,30 €
Ø 5,5 x Länge 85mm	Art. Nr. KV3198	6,10 €
Ø 6,0 x Länge 100mm	Art. Nr. KV3199	6,10 €
Ø 6,5 x Länge 100mm	Art. Nr. KV3200	7,10 €
Ø 7,0 x Länge 100mm	Art. Nr. KV3202	7,20 €
Ø 8,0 x Länge 120mm	Art. Nr. KV3203	7,60 €
Ø 8,0 x Länge 200mm	Art. Nr. KV3204	8,20 €
Ø 10,0 x Länge 120mm	Art. Nr. KV3205	8,20 €
Ø 10,0 x Länge 200mm	Art. Nr. KV3206	9,00 €
Ø 10,0 x Länge 300mm	Art. Nr. KV3207	10,00 €
Ø 13,0 x Länge 150mm	Art. Nr. KV3208	11,20 €
Ø 13,0 x Länge 300mm	Art. Nr. KV3209	13,20 €
Ø 13,0 x Länge 600mm	Art. Nr. KV3210	22,50 €

Tresorbohrer Ø 23mm

94,25 €

Die ideale Lochsäge für Tresorbohrungen.
Die verschiedenen Winkel der Hartmetallschneiden ermöglichen einen perfekten Schnitt.
Schneidtiefe: 25mm
Schaftgröße: 12,7mm

Art. Nr. KV3305



Qualitätsprodukt aus eigener Fertigung

63

Tresoröffnung

Lochsäge mit Hartmetallzähnen Ø 25mm

31,60 €



Art. Nr. KV3455-25

Eine alternative Lochsäge für Tresorbohrungen und für die Schlosskastenbohrung durch harte Wechselschutz-Garnituren.

Schneidtiefe: 41mm

- Aggressive 4-TPI-Verzahnung mit großem Spanraum für schnelleres Freiräumen
- Geschränkte Verzahnung für geringeren Widerstand
- Einzigartige Aussparungen zur leichteren Entfernung des Bohrkerns und besserer Hebelwirkung bei dünnen Materialien

Aufnahmeschaft für Lochsägen

9,80 €



Schaftgröße: SW 11mm

Art. Nr. KV3421

Verlängerung für Lochsägen

82,00 €

Mittels dieser Verlängerung kann auch eine sehr dicke Tresorwand durchbohrt werden um an die Mechanik des Schlosses zu gelangen.
Schaftgröße: SW 11mm



Art. Nr. KV3504

VHM-Hochleistungsbohrer

36,80 €

Mit diesem Vollhartmetall Bohrer kann ein Führungsloch für die Bypassbohrung oder die Tresoröffnung auch in sehr hartes Material gesetzt werden,
Ø 6mm



Art. Nr. KV3503

Führungsbohrer

4,88 €

Mit diesem HSS-Bohrer kann ein Führungsloch für die Bypassbohrung oder die Tresoröffnung auch in sehr hartes Material gesetzt werden,



Art. Nr. KV3641



Qualitätsprodukt aus eigener Fertigung

64

Milwaukee Maschinen und Zubehör 235 V

Wir sind autorisierter Milwaukee Fachhändler. Hier folgt ein kleiner Ausschnitt an Milwaukee Produkten. **Bei Interesse an Maschinen, Gerätschaften und Zubehör, die sie nicht in unserem Katalog finden, fordern Sie bitte bei uns kostenfrei Infomaterial an.**



Auf alle Maschinen 3 Jahre Garantie und 1 Jahr Vollservice bei Registrierung unter www.milwaukeetool.eu!

Geradschleifer DGL 30 E 439,00 €

Lieferumfang
Netz Kabel 4 m, Spannzange 6 mm, Schraubenschlüssel SW 15 / SW 17.

Leistungsstarker und handlicher Universal-Geradschleifer.

- Drehzahlelektronik mit Sanftanlauf
- Extralange Schleifspindel und schlanker Getriebehals für Arbeiten an schwer zugänglichen Stellen
- Robustes Metallgetriebegehäuse

Technische Daten

Leistungsaufnahme	600 W
Spannzangen-Ø	6 mm
Leerlaufdrehzahl	10.000-30.000 min ⁻¹
Max. Schleifrad-Ø (80 m/Sek)	40 mm
Max. Schleifkörper (45 m/Sek)	20 mm
Gewicht	1,9 kg

Art. Nr. KV2039



Winkelschleifer AGV 10-125 EK 124,00 €

Technische Daten

Leistungsaufnahme	1.000 W
Leerlaufdrehzahl	11.000 min ⁻¹
Scheibendurchmesser	125 mm
Spindelgewinde	M14
Max. Trenntiefe	33 mm
Gewicht	2,2 kg

Kompakter und handlicher 1.000 Watt / 125 mm Winkelschleifer.

- Extrem kompaktes Design: nur 276 mm Länge
- Schutzhauben-Schnellverstellung auf Knopfdruck
- Spindelarrretierung für schnellen Scheibenwechsel
- Zusatzhandgriff

Lieferumfang
Netz Kabel 4 m, Schutzhaube, Zusatzhandgriff, Spansatz.

Art. Nr. KV3024



Milwaukee Maschinen und Zubehör 12V

REDLITHIUM-ION

Akku-Kompakt-Bohrschrauber M12 BDD-202C 164,00 €



Leichter und kraftvoller 12 Volt Akku-Kompakt-Bohrschrauber.

- Extrem handlich: nur 185 mm Länge
- REDLINK Elektronik-Überlastungsschutz für lange Lebensdauer von Akku, Motor und Getriebe
- Einzelzellenüberwachung für lange Lebensdauer des Akkus
- Optimierter Handgriff mit Softgrip-Auflage für beste Ergonomie und Griffigkeit
- 10 mm FIXTEC-Metall-Schnellspannbohrfutter mit Spindel-Lock
- 19-stufige Drehmomenteinstellung mit zusätzlicher Bohrstufe zum sauberen Versenken der Schrauben
- LED-Beleuchtung des Arbeitsbereichs
- Akku-Ladestandsanzeige

+



REDLITHIUM-ION

Lieferumfang
2 x 12 V / 2.0 Ah Red Li-Ion Akku, 10 mm FIXTEC-Metall-Schnellspannbohrfutter, Ladegerät C12 C, Bit, Transportkoffer

Technische Daten

Akku Spannung / Kapazität	12 V / 2.0 Ah
Leerlaufdrehzahl 1. / 2. Gang	0-400 / 0-1500 min ⁻¹
Max. Drehmoment	30 Nm
Max. BohrØ in Stahl / Holz	10 / 22 mm
Gewicht mit Akku	1,2 kg

Art. Nr. KV3009BDD

REDLITHIUM-ION

Akku M12 B2 64,00 €



Art. Nr. KV3022-2

Batterie Typ: Red Li-Ion
Spannung: 12 V
Leistung: 2.0 Ah

REDLITHIUM-ION

Akku M12 B4 84,00 €



Art. Nr. KV3026-4

Batterie Typ: Red Li-Ion
Spannung: 12 V
Leistung: 4.0 Ah

REDLITHIUM-ION

Akku M12 B6 104,00 €



Art. Nr. KV3026-6

Batterie Typ: Red Li-Ion
Spannung: 12 V
Leistung: 6.0 Ah

Starterset Milwaukee M12 NRG-202 114,00 €



Art. Nr. KV3515-202

2x Akku M12 B2 (2.0 Ah)
1x Ladegerät C12 C

Ladegerät C12C 84,00 €



Akkubereich: 12 V
Max. Ladezeit NiCd/Li-Ion Akkus: 30/40 & 60/80 min.
Für Akkutyp 1.5 Ah, 2.0 Ah, 3.0 Ah, 4.0 Ah, 6.0 Ah

Art. Nr. KV3023

Milwaukee Maschinen und Zubehör 12V

Akku-Bohrschrauber M12 FDD2-202X 269,00 €



- Leichter und kraftvoller 12 Volt Akku-Bohrschrauber.**
- Extrem kompakte Bauweise mit 151 mm Länge für einfachen Zugang in engen Räumen
 - 45 Nm Drehmoment - ausgezeichnetes Verhältnis zwischen Leistung und Größe
 - Mechanische Rutschkupplung mit 13 Drehmomenteinstellungen, plus Bohrstufe und eine Schlagbohrstufe
 - Hochwertiges 13-mm-Metallspannfutter für schnellen Bitwechsel und Bitsicherung
 - Akkuladestandsanzeige, Gürtelclip aus Metall und LED-Licht
 - 100 % systemkompatibel mit dem MILWAUKEE®-M12™ - Produktprogramm
 - REDLINK PLUS Elektronik

Lieferumfang
2 x 12 V/2.0 Ah Red Li-Ion Akku
Ladegerät C12C, HD-Box

Art. Nr. KV3661

Akku-Geradschleifer M12 FDGS-422B (gerade) 319,00 €



- 3-stufige Geschwindigkeitseinstellung (1000;15000;21000 min⁻¹)
- Spannzangen Ø6mm und Ø8mm
- Bürstenloser Motor
- Kompakte Bauform: Länge 262mm

Lieferumfang:
Akku-Geradschleifer M12 FDGS; 1x Akku M12B2 und 1x Akku M12B4, Ladegerät C12 C; 6mm + 8mm Spannzange, Werkzeugtasche

Art. Nr. KV3530

Akku-Geradschleifer M12 FDGS (gerade) 0-Version 194,00 €

Art. Nr. KV3530-0 Akku-Geradschleifer ohne Akku, ohne Ladegerät, ohne Tasche

Art. Nr. KV3404

Akku-Rotationswerkzeug C12 RT 114,00 €



- REDLINK Überlastschutz
- Drehzahlelektronik von 5000 bis 32000 min⁻¹
- 0,8 - 3,2mm Spannzangen-Aufnahme
- Spindel-Loc
- REDLITHIUM-ION Akku mit Einzellenüberwachung
- Akku-Ladestandsanzeige

Lieferumfang: Akku-Rotationswerkzeug, 3,2mm Spannzange (Alu)

Art. Nr. KV3516

Stahlspannzange 3,1 mm für C12RT 16,50 €



Ideal für den Gebrauch mit Ø3mm VHM-Anschlagfräser und Rotationswerkzeug C12 RT



Qualitätsprodukt aus eigener Fertigung 67

Milwaukee Maschinen und Zubehör 12V/18V

Art. Nr. KV3557 Akku-Multitool C12 MT-202B 234,00 €

- Professionelles Multitool zum Trennen, Sägen und Schleifen
- REDLINK™-Elektronik – Überlastschutz in Maschine und Akku sorgt für lange Lebensdauer
- Multitool mit oszillierendem Bewegungsablauf – optimal für Arbeiten rund um Ausbau, Renovierung und Installation
- Auch mit Wettbewerbszubehör verwendbar
- Einzelzellenüberwachung für optimierte Standzeit und lange Lebensdauer des Akkus

Lieferumfang
2 x M12 B2 Akku-Packs, C12 C Ladegerät, Werkzeugtasche
Tauchsägeblatt, Schleifteller, Schleifpapier 60 / 80 / 120 / 240 K, Adapter und Innensechskant-schlüssel



Technische Daten
Akku Spannung / Kapazität 12 V / 2.0 Ah
Leerlaufdrehzahl 5000 –20000 min⁻¹
Gewicht mit Akku 1,0 kg

Akku-Multitool C12 MT-0 (0-Version) 114,00 €

Art. Nr. KV3556 Akku-Multitool ohne Akku, ohne Ladegerät, im Karton

Art. Nr. KV3510

Akku-Multitool M18 BMT-421C 434,00 €

- Professionelles 18-V-Multitool zum Trennen, Sägen und Schleifen
- REDLINK™-Elektronik – Überlastschutz in Maschine und Akku sorgt für lange Lebensdauer
- Multitool mit oszillierendem Bewegungsablauf (3,4°), optimal geeignet für professionelle Anwendungen z.B. in Holz, Metall und Kunststoff mit Drehzahlen von 12000 bis 18000 min⁻¹
- Werkzeugloses FIXTEC™-Schnellwechselsystem und Universal-Adapter für Wettbewerbs-Zubehör
- Tiefenanschlag
- Anschluss für externes Absaugsystem bei Schleifarbeiten
- LED-Beleuchtung des Arbeitsbereichs

Lieferumfang
1 x 18 V/4.0 Ah + 1 x 18 V/2.0 Ah Red Li-Ion Akku, Ladegerät M12-18C, Adapter für marktübliches Zubehör, Tauchsägeblatt, Schleifteller, 5 x Schleifpapier, Adapter für externes Absaugsystem, Tiefenanschlag, Schutzabdeckung für Werkzeugwechsel, Transportkoffer



Technische Daten
Akku Spannung/Kapazität 18 V/2.0 Ah + 4.0 Ah
Leerlaufdrehzahl 12000-1800 min⁻¹
Gewicht mit Akku 1,7 kg

Akku-Multitool M18 BMT-0 (0-Version) 209,00 €

Art. Nr. KV3510-0 Akku-Multitool ohne Akku, ohne Ladegerät, im Karton



Qualitätsprodukt aus eigener Fertigung 68

Milwaukee Maschinen und Zubehör 18V

Akku-Bohrschrauber M18 CBLDD-402C

394,00 €

- Extrem handlich: Nur 165 mm Länge ermöglicht das Arbeiten an schwer zugänglichen Stellen
- Verbessertes 13-mm-Metall-Schnellspannbohrfutter für einfachen Bitwechsel und starken Bithalt
- 60 Nm Drehmoment – optimale Kombination aus Kraft und Handlichkeit
- REDLINK™-Elektronik – Überlastschutz in Maschine und Akku sorgt für lange Lebensdauer
- Der REDLITHIUM™-Akku bietet eine perfekt abgestimmte Konstruktion, eine fortschrittliche Elektronik und eine verlustfreie Leistungsabgabe für längere Standzeit und längere Lebensdauer als bei Vorgängermodellen
- Ladestandsanzeige und LED-Arbeitsplatzbeleuchtung
- Metall-Gürtelclip
- 100 % systemkompatibel mit dem MILWAUKEE®-M18™-Produktprogramm

Technische Daten

Akku Spannung/Kapazität	18 V/4.0 Ah Red Li-Ion
Leerlaufdrehzahl 1./2. Gang	0-500/0-1.800min ⁻¹
Max. Drehmoment	60 Nm
Max. Bohr-Ø in Stahl/Holz	13/52 mm
Bohrfutter-Spannbereich	1,5 - 13 mm
Gewicht mit Akku	1,8 kg

Lieferumfang

2 x 18 V/4.0 Ah Red Li-Ion
Akku, Ladegerät M12-18C,
13 mm Bohrfutter, Gürtelclip,
HD-Box



Art. Nr. KV3527

Akku-Bohrschrauber M18 CBLDD-0X (0-Version)

174,00 €

Akku-Bohrschrauber ohne Akku, ohne Ladegerät, ohne Koffer

Art. Nr. KV3528

Milwaukee Maschinen und Zubehör 18V

Akku-Bohrschrauber M18 FDD3-502X

489,00 €

Leistungsstarker 18 Volt FUEL™ Akku-Kompakt-Bohrschrauber.

- Kraftvolle 158 Nm Drehmoment
- Die kompakte Abmessung von 173-mm-Länge erlaubt Arbeiten auch an schwer zugänglichen Stellen
- AUTOSTOP™-Funktion zum Schutz vor Überdrehung und für mehr Sicherheit
- Bürstenloser POWERSTATE™-Motor für härteste Anwendungen
- Die REDLINK PLUS™-Elektronik bietet einen fortschrittlichen, digitalen Überlastschutz für Maschine und Akku und hält die Leistung unter Last konstant
- Der REDLITHIUM™-Akku bietet eine perfekt abgestimmte Konstruktion, eine fortschrittliche Elektronik und eine verlustfreie Leistungsabgabe für längere Standzeit und längere Lebensdauer als bei Vorgängermodellen
- Einzelzellenüberwachung für optimierte Standzeit und längere Lebensdauer des Akkus
- Akku-Ladestandsanzeige
- LED-Arbeitsplatzbeleuchtung
- Metall-Gürtelclip
- 100 % systemkompatibel mit dem MILWAUKEE®-M18™-Produktprogramm

Technische Daten

Akku Spannung/Kapazität	18 V/5.0 Ah Red Li-Ion
Leerlaufdrehzahl 1./2. Gang	0-500/0-2.100min ⁻¹
Max. Drehmoment	158 Nm
Max. Bohr-Ø in Stahl/Holz	16/89 mm
Bohrfutter-Spannbereich	1,5 - 13 mm
Gewicht mit Akku	2,1 kg

Lieferumfang

2 x 18 V/5.0 Ah Red Li-Ion
Akku, Ladegerät M12-18FC,
13 mm Bohrfutter, Gürtelclip,
HD-Box



Art. Nr. KV3680-5

Akku-Bohrschrauber M18 FDD3-0X (0-Version)

269,00 €

Akku-Bohrschrauber ohne Akku, ohne Ladegerät, ohne Koffer

Art. Nr. KV3680-0

Milwaukee Maschinen und Zubehör 18V

Art. Nr. KV3570 **Akku-Winkelschleifer M18 FSAG-125 XB-502X** 614,00 €

- Kabelgebundene Leistung ähnlich einem 1200-W-Winkelschleifer
- Reduzierte Getriebegröße und geringerer Winkel der Akkuaufnahme - für bessere Balance und Ergonomie im Vergleich zum Vorgängermodell
- RAPIDSTOP™ für schnelles Bremsen der Scheibe in unter 2 Sekunden für hohen Anwenderschutz
- Anti-Vibrations-Seitenhandgriff für geringe Vibration
- FIXTEC™-Schnellwechselsystem zum werkzeuglosen Scheibenwechsel
- Schlankes Griffdesign
- Austauschbares Staubschutzgitter verhindert das Eindringen von Schmutz und verlängert so die Lebenszeit der Maschine
- 125 mm werkzeuglose Schutzhaubenverstellung ermöglicht große Schnittkapazitäten
- Wiederanlaufschutz für hohen Anwenderschutz
- M18 FUEL™ wurde für die anspruchsvollsten Anwender entwickelt. Die Technik liefert höchste Leistung und vereint drei zentrale Bausteine - den bürstenlosen POWERSTATE™ Motor, den REDLITHIUM™ Akku und die REDLINK PLUS™ Elektronik. Durch die optimale Abstimmung dieser drei MILWAUKEE® Technologien erreichen wir höchste Leistungsfähigkeit bei größtmöglicher Langlebigkeit.
- 100 % systemkompatibel mit dem MILWAUKEE®-M18™-Produktprogramm

Technische Daten

Akku Spannung / Kapazität:	18 V / 5,0 Ah
Leerlaufdrehzahl	8500 min ⁻¹
Scheibendurchmesser	125 mm
Spindelgewinde	M 14
Max. Trenntiefe	33 mm
Gewicht mit Akku:	2,7 kg

Lieferumfang

2 x 18 V / 5,0 Ah Red Li-Ion Akku, Ladegerät M12-18FC, HD-Box Austauschbares Staubschutzgitter, Schutzhaube, Anti-Vibrations-Seitenhandgriff, Flansch, Flanschmutter, Schraubenschlüssel, Schnellspanner



Akku-Winkelschleifer M18 FSAG-125 XB-0X (0-Version) 334,00 €

Akku-Winkelschleifer ohne Akku, ohne Ladegerät, mit Koffer

Art. Nr. KV3570-0X

Milwaukee Maschinen und Zubehör 18V

Art. Nr. KV3582 **Akku-Säbelsäge M18 FSZ-502X** 644,00 €

Lieferumfang

2 x M18 B5 Akku-Packs, M12-18 FC Ladegerät, HD Box



Technische Daten

Akku Spannung / Kapazität	18 V / 5,0 Ah
Leerlaufhubzahl	0-3000 min-1
Hublänge	32 mm
Schwingungsgesamtwert Holz	26,7m/s ²
Schwingungsgesamtwert Holzbalken	25,1m/s ²
Gewicht mit Akku	3,8 kg



Leistungsstarke 18 Volt FUEL Akku-Säbelsäge mit hoher Schnittgeschwindigkeit für universelle Trenn- und Sägearbeiten

- Die neueste Generation des bürstenlosen POWERSTATE™-Motors, für eine starke Leistung, hohe Lebensdauer und lange Akku-Laufzeit in Hochleistungs-Anwendungen
- Patentierter Kupplungsschutz - verhindert ein Ausschlagen der Maschine bei Blockieren des Sägeblatts
- FIXTEC™-Sägeblattschnellwechselsystem für werkzeuglosen Sägeblattwechsel
- Metallverstärkte Akkuanschlüsse sorgen für eine hohe Lebensdauer
- LED-Beleuchtung des Arbeitsbereichs
- Optimale Blattnutzung durch verstellbaren Schuh
- Integrierte Akkuladestandsanzeige
- Metallhaken zur einfachen und sicheren Aufhängung des Geräts
- M18 FUEL™ wurde für die anspruchsvollsten Anwender entwickelt. Die Technik liefert höchste Leistung und vereint drei zentrale Bausteine - den bürstenlosen POWERSTATE™ Motor, den REDLITHIUM™ Akku und die REDLINK PLUS™ Elektronik. Durch die optimale Abstimmung dieser drei MILWAUKEE® Technologien erreichen wir höchste Leistungsfähigkeit bei größtmöglicher Langlebigkeit.
- 100 % systemkompatibel mit dem MILWAUKEE®-M18™-Produktprogramm

Akku-Säbelsäge M18 FSZ-0 (0-Version) 384,00 €

Akku-Säbelsäge ohne Akku, ohne Ladegerät, mit Koffer

Art. Nr. KV3582-0

Power Pack 18 V/4.0 Ah 646,00 €

REDLITHIUM-ION



- Lieferumfang**
- Bohrschrauber M18 CBLDD in Transportkoffer
 - Geradschleifer M18FDGRB--0 Version in HD-Box
 - 2 x 18V /4.0 Ah Red LI-Ion Akku
 - Ladegerät M12-18C

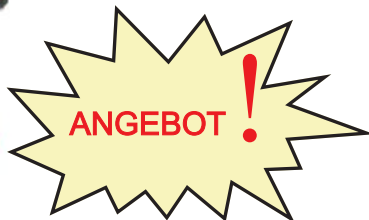

Art. Nr. KV3226

Akku-Nass/ Trockensauger M18 VC2/ 0 Version 164,00 €

Leistungsstarker 18 Volt Akku-Nass-/Trockensauger.

- Laufzeit mit einer Akkuladung bis zu 11 Minuten (3,0 Ah)
- Für nicht toxische und nicht feuergefährliche Flüssigkeiten
- Mit integrierter Ausblasfunktion
- Hochwertiger auswaschbarer CLEAN STREAM®-Filter fängt 99,7% aller Staubpartikel
- Nass-/Trockensaugen ohne Filterwechsel
- Handliches Kofferdesign ermöglicht einfachen Transport und Lagerung
- Betrieb mit Milwaukee® 18 Volt Akkus



Technische Daten

Akku Spannung	18 V
Behältervolumen fest/ flüssig	9,65 / 7,5 l
Unterdruck	80 mbar
Luftstrom	1246 l/min
Saugschlauch-Ø	31,5 / 41,7 mm
Saugschlauch-Länge	1,8 m
Gewicht mit Akku	5,4 kg

Lieferumfang

- Filter, Saugschlauch 1,8 m, Fugendüse, Grobschmutzdüse

Art. Nr. KV3010-18

Akku-Geradschleifer M18FDGROVB-502X Mit Drehzahlelektronik 569,00 €



Art. Nr. KV3660

- Lieferumfang**
- 2 x 18 V/5.0 Ah Red Li-Ion Akku
 - Ladegerät M12-18FC, Spannweite 6mm, 8mm
 - Schraubenschlüssel
 - Staubfilter
 - HD-Box



REDLITHIUM-ION



Technische Daten

Akku Spannung / Kapazität	18V / 5,0 Ah
Leerlaufdrehzahl min-1	8.000-20.000
Max. Ø Schleifzubehör	75 mm
Gewicht mit Akku	2,1 kg

18 Volt Hochleistungs-Geradschleifer ideal zum auffräsen von Schließzylindern

- Maximale Kontrolle für jede Anwendung 5-stufiger Geschwindigkeitsregler
- Sehr schlanker Spindelhalbs mit Gummiauflage für extra Anwendekomfort und Arbeiten an schwer zugänglichen Stellen
- One-Key
- Spindelarretierung- erhöhte Produktivität durch Reduzierung von Schraubenschlüsseln
- RAPIDSTOP-stoppt alle Zubehörteile in weniger als 2 Sekunden
- 2 LEDs um die Aufnahme herum, um den Arbeitsbereich zu beleuchten



Akku-Geradschleifer M18FDGROVB-0X (0Version) 309,00 €

Mit Drehzahlelektronik

Art. Nr. KV3660-0

Akku-Geradschleifer mit Drehzahlelektronik ohne Akku und ohne Ladegerät

Akku-Geradschleifer M18 FDGRB-502X

539,00 €

Art. Nr. KV3670 **18 Volt Hochleistungs-Geradschleifer ideal zum aufpräsen von Schließzylindern**

Lieferumfang
 2 x 18 V/5.0 Ah Red Li-Ion Akku
 Ladegerät M12-18FC,
 Spannzange 6mm, 8mm
 Schraubenschlüssel
 Staubfilter
 HD-Box

- RAPIDSTOP-stoppt alle Zubehörteile in weniger als 2 Sekunden
- Spindelarretierung - erhöhte Produktivität durch Reduzierung von 2 Schraubenschlüsseln
- Line-Lock-Out-Funktion zur Verhinderung des automatischen Einschaltens
- M18 FUEL
- 100 % systemkompatibel mit dem MILWAUKEE®-M18™-Produktprogramm
- Sehr schlanker Spindelhalbs mit Gummiauflage für extra Anwendekomfort und Arbeiten an schwer zugänglichen Stellen



Technische Daten

Akku Spannung / Kapazität	18V / 5,0 Ah
Leerlaufdrehzahl min-1	27000
Max. Ø Schleifzubehör	50 mm
Gewicht mit Akku	2,0 kg



Akku-Geradschleifer M18FDGRB-0X (0Version)

279,00 €

Art. Nr. KV3670-0

Akku-Geradschleifer
 ohne Akku und ohne Ladegerät

Auto-Ladegerät M12-18AC

104,00 €



Akkubereich: M12 — M18 V
 M12 — M18 car charger
 Für 2.0/4.0/5.0/6.0/9.0 Ah

Art. Nr. KV3368

Schnellladegerät M12-18FC

119,00 €



Akkubereich: 12 — 18 V
 Ladezeit: 26/47/59/68/95 min.
 Für 2.0/4.0/5.0/6.0/9.0 Ah

Art. Nr. KV3405

Ladegerät M12-18C

89,00 €



Akkubereich: 12 — 18 V
 Ladezeit: 40/80/100/124/180 min.
 Für 2.0/4.0/5.0/6.0/9.0 Ah

Art. Nr. KV3074 KV3074

Milwaukee Maschinen und Zubehör 18V



Spannzange HD18 SG

Ø3mm Art. Nr. KV1045-3 24,90 €
 Ø6mm Art. Nr. KV1045-6 15,80 €



Überwurfmutter HD 18 SG

Art. Nr. KV3110 5,50 €



Spannzange mit Überwurfmutter M18 FDG

Ø6mm Art. Nr. KV3412-6 38,33 €



Spannzange ohne Überwurfmutter M18 FDG

Ø3mm Art. Nr. KV3412-3 24,90 €

RED LITHIUM-ION



Akku M18 B4

Batterie Typ: Red Li-Ion
 Spannung: 18 V
 Leistung: 4.0 Ah

Art. Nr. KV3109 124,00 €

RED LITHIUM-ION



Akku M18 B5

Batterie Typ: Red Li-Ion
 Spannung: 18 V
 Leistung: 5.0 Ah

Art. Nr. KV3243 149,00 €



RED LITHIUM-ION Starterset Milwaukee M18 NRG-502

Art. Nr. KV3514-502 299,00 €
 2x Akku M18 B5 (5.0 Ah)
 1x Ladegerät M12-18 FC

Geräte und Zubehör



Wechselrichter 12V/150 W

43,50 €

Bis 150W Leistung.
 Im KFZ wird ihr Akku geladen:
 Für 12V= Stromquelle auf 230V~. An diese Stromquelle kann ihr normales Netzladegerät im KFZ angeschlossen werden. Sorgt für volle Akkus während des mobilen Einsatzes. Durch die Getränkedosenform optimal im Fahrzeuginneren unterzubringen.

Art. Nr. KV3054-2



Wechselrichter 24V/300W

44,10 €

Bis 300W Leistung.
 Im KFZ wird ihr Akku geladen:
 Für 24V= Stromquelle auf 230V~. An diese Stromquelle kann ihr normales Netzladegerät im KFZ angeschlossen werden.

Art. Nr. KV3225

Inspektionskamera

109,00 €



Dieses ergonomische Hand-Video-Endoskop mit robustem und flexiblem Schwannenhals, eignet sich besonders für schwer zugängliche Stellen mit engem Zugang (z.B. Bohrung bei Tresoröffnung).

TECHNISCHE DATEN:

Stromversorgung: 4 x 1,5 V AA Batterie
 Farbdisplay: 5,8 cm / 2,31"
 Auflösung Display: 960 x 240 Pixel
 Auflösung Kamera: 640 x 480 Pixel
 Sichttiefe: > 30 mm
 Farbsensor: CMOS
 Weißabgleich: automatisch
 Blickwinkel: 54 °
 Kamerakopf: 8,0 mm +/- 0,1 mm
 Beleuchtung: 4x LED
 Min. Biegeradius: 45 mm
 Schwannenhals: 880 mm +/- 2 mm, Ø 6,5 mm
 Arbeitstemperatur: 0 – 45°C
 Luftfeuchtigkeit (Anwendung): 15 – 85% RH
 Lagerungstemperatur: -10 – 50°C
 Luftfeuchtigkeit (Lagerung): 15 – 85% RH
 Gewicht: ca. 315 g



Art. Nr. KV3060-2

Volk-Koffersysteme

Wir haben für Sie verschiedene Koffersysteme zusammengestellt. Mit diesen sind Sie bestens für alle Situationen ausgerüstet. Die Koffer sind Staub- und Wassergeschützt nach IP67. Sie sind mit festen Schnappverschlüssen sowie mit einem Druckausgleichventil ausgestattet.

Die Koffer sind aus robustem ABS Kunststoff hergestellt und somit ein langlebiger Helfer.

Unser besonderer Service macht es Ihnen möglich Werkzeuge die Sie schon besitzen aus den Koffersystemen zu entnehmen.



Einsatzkoffer m1

865,00 €

Art. Nr. KV2072

Unverriegelte Türen und Kipfenster



Inhalt:

- Handbuch-Sammelordner mit Koffer-Übersicht
- Paniktüröffner
- Keilformgleiter
- Meterstab 2m
- Fallenspachtel-Set 3 tlg.
- Doppelfalz-Fallendraht mit Griff Ø 1,7mm
- Einfachfalz-Fallendraht mit Griff Ø 1,7mm
- Spiralöffner blau (große Steigung)
- Universal Schraubendrehergriff mit Bit-Einsätzen
- Kartenöffner-Set-Halbgriff-Schmalseite 0,35+0,5mm
- Buntbart Set (Dietrich/Schlüsselhalmdreher/Bartdreher)

- Bauschlüssel aus Metall / Langversion
- Pflege-Spray
- Magnetheber
- machauf-card-Set (0,35mm & 0,5mm)
- Zylinder-Profilstange
- Knackrohr Stahlklaue
- Kunststoffhammer
- Kipfensteröffner Genius
- Aufsatzhilfe Genius
- Tür-Schnellhebel
- Flachmeißel für Metallbearbeitung



Maße: ca. 555 x 428 x H211 mm



Qualitätsprodukt aus eigener Fertigung

79

Volk-Koffersysteme



Einsatzkoffer m2

1375,00 €

zerstörend, für verriegelte Türen



Art. Nr. KV2073

Maße: ca. 502 X 415 X H141 mm

- Milwaukee Akku-Geradschleifer M18GRB-0X
- Gabelschlüssel (15+16+17+19)
- Milwaukee Akku-Bohrschrauber M18 CBLDD
- 2 Akku M18 4,0 Ah
- Spezial Gripszange
- 2 Rundfederstahl mit Griff 1mm/1,5mm
- Ziehglocke Tornado mit 1 Kernziehplatte für Profilzylinder
- Gabelschlüssel 19 für Ziehglocke
- Einspanndorn mit eingespannter Trennscheibe
- Ersatz-Trennscheibe
- 10 Zugschrauben 4,2mm
- 10 Zugschrauben 5,5 mm
- Zugschraubenhalter
- Bauschlüssel kurz
- Spannzangen 6mm/8mm
- 3 HM-PZ Fräser 4x60 (6mm Schaft)
- 2 HM-PZ Fräser 4x70 (6mm Schaft)
- 1 HM-PZ Fräser 6x80
- 1 HM-SBF Fräser 6x80 für Alu
- Blasebalg
- 1 Ladegerät wird lose mitgeliefert
- Schraubendreher geschliffen / mit Spitze SW16
- Verdrehsicherung
- Gabel-Spannwerkzeug
- Stulpknacker Aufsatz



Ergänzungskoffer m3

745,00 €

unverriegelte Türen



Maße: ca. 502 X 415 X H141 mm

Inhalt:

- Beschlagheber mit 3 Nussmessern
- Türspionöffner
- Spionzange
- Ratschenschlüssel 17/19
- Holzbohrer für Spionloch 15mm
- Ersatzspion
- 3 Verlängerungen für Spion
- 2 Abdeckungen für Spion
- Schlagschlüssel-Satz
- Schlagschlüssel-Klößel
- Rohrsteckschlüssel 13mmx17mm



Art. Nr. KV2074



Qualitätsprodukt aus eigener Fertigung

80



Themenkoffer ziehen und brechen

611,00 €



Inhalt:

- Freilaufzylinder 30/35 und 40/45
- Knackrohr Stahlklaue
- Pflege-Spray
- Spitzzange
- Schraubendreher:
 - Phillips 2
 - Schlitz 2,5x0,4x75
 - Schlitz 5,5x1,0x125
- T-Griff 1/4" Magnetaufnahme 125mm
- Magnetheber
- Bauschlüssel kurz
- Ziehglocke Tornado mit einer Kernziehplatte für Profilzylinder
- Ratschenschlüssel 17/19
- Zugschraubenhalter
- 10 Zugschrauben 4,2mm
- 20 Zugschrauben 5,5mm
- 5 Verstärkungsscheiben
- 10 Kernziehdrähte

Maße: ca. 502 X 415 X H141 mm



Art. Nr. KV3098



Art. Nr. KV3398

Feuerwehkoffer

1748,00 €



Der Feuerwehkoffer ist perfekt auf den tatsächlichen Bedarf einer jeden Feuerwehr zugeschnitten. Durch die Reduktion des Inhaltes ist ein überschaubarer Koffer entstanden, damit der Feuerwehrmann auch in Stresssituationen die Übersicht behält. Äußerst robuster, Wasser- und staubdichter Koffer mit automatischem Druckausgleichventil.



Bodenlage



Decklage



Inhalt:

- Zylinder-Profilstange
- Türschnellheber
- Kunststoffhammer
- Gabel-Ringschlüssel SW16
- Spezial-Gripzange
- Bauschlüssel kurz
- Knackrohr Stahlklaue
- Rundfederstahl 1mm + 1,5mm
- Pflegespray- und Gleitspray
- Geradschleifer M18 FDGROVB-502X
- 2x 18V/5.0Ah Li-Ion Akku
- Ladegerät und 1 Akku wird lose mitgeliefert
- 2 Gabelschlüssel
- Spannzange 6mm/8mm
- Einspanndorn
- 2 Trennscheiben mini 50x1,0x6mm
- 4 HM-PZ Fräser 4x60 (6mm Schaft)
- 2 HM-PZ Fräser 4x70 (6mm Schaft)
- Blasebalg
- Gabel-Spannwerkzeug
- Bitbox
- Karten-Set-Halbgriff Schmalseite
- Magnetheber
- Buntbartset:
 - Dietrich
 - Bartdreher-Set
 - Schlüsselhaldendreher
- Paniktüröffner
- Spiralöffner
- Spachtelgleiter
- Fallendraht- Mobil-Komplettsatz
- Universal- Schraubendrehergriff mit Zusatzbit
- Schraubendreher 12 x 2,0 x 210 geschliffen SW16
- Schraubendreher 12 x 2,0 x 210 mit Spitze SW16
- Stulpknackeraufsatz
- Freilaufzylinder 30/35
- Freilaufzylinder 40/45
- Freilaufzylinder 50/55
- Spitzzange
- Fallenzieher
- Fallendraht Doppelfalz Normfalz
- Verdrehsicherung



Maße: ca. 555 x 428 x 211 mm

Volk-Koffersysteme



Pax - Feuerwehrrucksack Türöffnung

1928,00 €

Unser beliebter Feuerwehkoffer jetzt auch als Pax Rucksack-Version.

Der Feuerwehrrucksack ist perfekt auf den tatsächlichen Bedarf einer jeden Feuerwehr zugeschnitten.

Durch die Reduktion des Inhaltes ist ein überschaubarer Koffer entstanden, damit der Feuerwehrmann auch in Stresssituationen die Übersicht behält.

Inhalt:

- Türschnellheber
- Kunststoffhammer
- Gabel-Ringschlüssel SW16
- Spezial-Gripzange
- Bauschlüssel kurz
- Knackrohr Stahlklaue
- Rundfederstahl 1mm + 1,5mm
- Pflegespray- und Gleitspray
- Geradschleifer M18 FDGOVB-502X
- 2x 18V/5.0Ah Li-Ion Akku
- Ladegerät und 1 Akku wird lose mitgeliefert
- 2 Gabelschlüssel
- Spannzange 6mm/8mm
- Einspanndorn
- 2 Trennscheiben mini 50x1,0x6mm
- 4 HM-PZ Fräser 4x60 (6mm Schaft)
- 2 HM-PZ Fräser 4x70 (6mm Schaft)
- Blasebalg
- Gabel-Spannwerkzeug
- Bitbox
- Karten-Set-Halbgriff Schmalseite
- Magnetheber
- Buntbartset:
 - Dietrich
 - Bartdreher-Set
 - Schlüsselhalmdreher
- Paniktüröffner
- Spiralöffner
- Spachtelgleiter
- Fallendraht- Mobil-Komplettsatz
- Universal- Schraubendrehergriff mit Zusatzbit
- Schraubendreher 12 x 2,0 x 210 geschliffen SW16
- Schraubendreher 12 x 2,0 x 210 mit Spitze SW16
- Stulpknackeraufsatz
- Freilaufzylinder 30/35
- Freilaufzylinder 40/45
- Freilaufzylinder 50/55
- Spitzzange
- Fallenzieher
- Fallendraht Doppelfalz Normfalz
- Verdrehsicherung



Bodenlage



Decklage



Art. Nr. KV3630

Maße: ca. 600 x 400 x 250 mm



Qualitätsprodukt aus eigener Fertigung

Volk-Koffersysteme



Stavanger - Feuerwehrrucksack Türöffnung

2095,00 €

Unser beliebter Feuerwehkoffer jetzt auch als Stavanger Rucksack-Version.

Der Feuerwehrrucksack ist perfekt auf den tatsächlichen Bedarf einer jeden Feuerwehr zugeschnitten.

Durch die Reduktion des Inhaltes ist ein überschaubarer Koffer entstanden, damit der Feuerwehrmann auch in Stresssituationen die Übersicht behält.

Inhalt:

- Zylinderprofilstange
- Türschnellheber
- Kunststoffhammer
- Gabel-Ringschlüssel SW16
- Spezial-Gripzange
- Bauschlüssel kurz
- Knackrohr Stahlklaue
- Rundfederstahl 1mm + 1,5mm
- Pflegespray- und Gleitspray
- Geradschleifer M18 FDGOVB-502X
- 2x 18V/5.0Ah Li-Ion Akku
- Ladegerät und 1 Akku wird lose mitgeliefert
- 2 Gabelschlüssel
- Spannzange 6mm/8mm
- Einspanndorn
- 2 Trennscheiben mini 50x1,0x6mm
- 4 HM-PZ Fräser 4x60 (6mm Schaft)
- 2 HM-PZ Fräser 4x70 (6mm Schaft)
- Blasebalg
- Gabel-Spannwerkzeug
- Bitbox
- Karten-Set-Halbgriff Schmalseite
- Magnetheber
- Buntbartset:
 - Dietrich
 - Bartdreher-Set
 - Schlüsselhalmdreher
- Paniktüröffner
- Spiralöffner
- Spachtelgleiter
- Fallendraht- Mobil-Komplettsatz
- Universal- Schraubendrehergriff mit Zusatzbit
- Schraubendreher 12 x 2,0 x 210 geschliffen SW16
- Schraubendreher 12 x 2,0 x 210 mit Spitze SW16
- Stulpknackeraufsatz
- Freilaufzylinder 30/35
- Freilaufzylinder 40/45
- Freilaufzylinder 50/55
- Spitzzange
- Fallenzieher
- Fallendraht Doppelfalz Normfalz



Rucksack von höchster Qualität

Bodenlage



Decklage



Art. Nr. KV3674

Maße: ca. H 550 x B 430 x T 230 mm



Qualitätsprodukt aus eigener Fertigung



Art. Nr. KV3292

Kompaktkoffer – Premium

2190,00 €

Die Weiterentwicklung unseres beliebten Kompaktkoffer S. Äußerst robuster, wasser- und staubdichter Koffer mit automatischem Druckausgleichventil. Für Kippfenster, unverriegelte und verriegelte Türen.



Bodenlage

Inhalt:

- Zylinder-Profilstange
- Türschnellhebel
- Kunststoffhammer
- Gabel-Ringschlüssel SW16
- Spezial-Gripzange
- Bauschlüssel kurz
- Knackrohr Stahlklaue
- Rundfederstahl 1mm + 1,5mm
- Pflegespray- und Gleitspray
- Geradschleifer M18 FDGROVB-502X
- 2 x 18V/5,0Ah Li-Ion Akku
- Ladegerät wird lose mitgeliefert
- 2 Gabelschlüssel
- Spannzange 6mm/8mm
- Einspanndorn
- 2 Trennscheiben 76x1
- 3 HM-PZ Fräser 4x60 (6mm Schaft)
- 2 HM-PZ Fräser 4x70 (6mm Schaft)
- 1 HM-PZ Fräser 6x80
- 1 HM-SBF Fräser 6x80 (Alu)
- Blasebalg
- Gabel-Spannwerkzeug
- 10 Klebepunkte
- Cuttermesser
- Bitbox
- Machauf-card-Set Doppelfalz, Standard- und Fensterfalz 0,5mm
- Machauf-card Einfachfalz 42mm
- Machauf-card Einfachfalz 58mm
- Karten-Set-Halbgriff Schmalseite
- Magnetheber
- Kippfensteröffner Genius
- Buntbartset:
 - Dietrich
 - Bartdreher-Set
 - Schlüsselhalmdreher
- Paniktüröffner
- Keilformgleiter
- Spiralöffner
- Fallenspachtel 20mm
- Fallendraht- Mobil-Komplettsatz
- Stimlampe Milwaukee HL-SF
- Meterstab
- Universal- Schraubendrehergriff mit Zusatzbit
- Pickset Majestic 13 tlg.
- Schraubendreher 12 x 2,0 x 210 geschliffen SW16
- Schraubendreher 12 x 2,0 x 210 mit Spitze SW16
- Schraubendreher 2,5x 0,4 x 75
- Stulpknackeraufsatz
- Extraktor-Set Majestic
- Volk Handbuch
- Freilaufzylinder 30/35
- Freilaufzylinder 40/45
- Freilaufzylinder 50/55-
- Verdrehsicherung

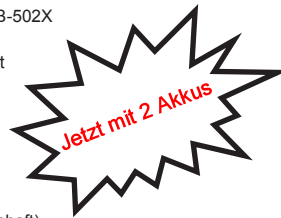

Decklage



Maße: ca. 555 x 428 x 211 mm



Qualitätsprodukt aus eigener Fertigung



Art. Nr. KV3632

Pax Premiumrucksack Tür- und Fensteröffnung

2370,00

Unser beliebter Kompaktkoffer-Premium jetzt auch als Pax Rucksack-Version. Für Kippfenster, unverriegelte und verriegelte Türen.



Bodenlage



Decklage



Maße: ca. 600 x 400 x 250 mm

Inhalt:

- Türschnellhebel
- Kunststoffhammer
- Gabel-Ringschlüssel SW16
- Spezial-Gripzange
- Bauschlüssel kurz
- Knackrohr Stahlklaue
- Rundfederstahl 1mm + 1,5mm
- Pflegespray- und Gleitspray
- Geradschleifer M18 FDGROVB-502X
- 2 x 18V/5.0Ah Li-Ion Akku
- Ladegerät wird lose mitgeliefert
- 2 Gabelschlüssel
- Spannzange 6mm/8mm
- Einspanndorn
- 2 Trennscheiben 76x1
- 3 HM-PZ Fräser 4x60 (6mm Schaft)
- 2 HM-PZ Fräser 4x70 (6mm Schaft)
- 1 HM-PZ Fräser 6x80
- 1 HM-SBF Fräser 6x80 (Alu)
- Blasebalg
- Gabel-Spannwerkzeug
- 10 Klebepunkte
- Cuttermesser
- Bitbox
- Machauf-card-Set Doppelfalz, Standard- und Fensterfalz 0,5mm
- Machauf-card Einfachfalz 42mm
- Machauf-card Einfachfalz 58mm
- Karten-Set-Halbgriff Schmalseite
- Magnetheber
- Kippfensteröffner Genius
- Buntbartset:
 - Dietrich
 - Bartdreher-Set
 - Schlüsselhalmdreher
- Paniktüröffner
- Keilformgleiter
- Spiralöffner
- Fallenspachtel 20mm
- Fallendraht- Mobil-Komplettsatz
- Stimlampe Milwaukee HL-SF
- Meterstab
- Universal- Schraubendrehergriff mit Zusatzbit
- Pickset Majestic 13 tlg.
- Schraubendreher 12 x 2,0 x 210 geschliffen SW16
- Schraubendreher 12 x 2,0 x 210 mit Spitze SW16
- Schraubendreher 2,5x 0,4 x 75
- Stulpknackeraufsatz
- Extraktor-Set Majestic
- Volk Handbuch
- Freilaufzylinder 30/35
- Freilaufzylinder 40/45
- Freilaufzylinder 50/55-
- Verdrehsicherung



Qualitätsprodukt aus eigener Fertigung

Volk-Koffersysteme



Stavanger Premiumrucksack Tür- und Fensteröffnung

2519,00

Art. Nr. KV3675

Unser beliebter Kompaktkoffer-Premium jetzt auch als Stavanger Rucksack-Version. Für Kipfenster, unverriegelte und verriegelte Türen.



Rucksack von höchster Qualität

Bodenlage



Decklage



Maße: ca. H 550 x B 430 x T 230 mm

Inhalt:

- Zylinderprofilstange
- Türschnellheber
- Kunststoffhammer
- Gabel-Ringschlüssel SW16
- Spezial-Griffzange
- Bauschlüssel kurz
- Knackrohr Stahlklaue
- Rundfederstahl 1mm + 1,5mm
- Pflegespray- und Gleitspray
- Geradschleifer M18 FDGROVB-502X
- 2 x 18V/5.0Ah Li-Ion Akku
- Ladegerät wird lose mitgeliefert
- 2 Gabelschlüssel
- Spannzange 6mm/8mm
- Einspanndorn
- 2 Trennscheiben 76x1
- 3 HM-PZ Fräser 4x60 (6mm Schaft)
- 2 HM-PZ Fräser 4x70 (6mm Schaft)
- 1 HM-PZ Fräser 6x80
- 1 HM-SBF Fräser 6x80 (Alu)
- Blasebalg
- Gabel-Spannwerkzeug
- 10 Klebepunkte
- Cuttermesser
- Bitbox
- Machauf-card-Set Doppelfalz, Standard- und Fensterfalz 0,5mm
- Machauf-card Einfachfalz 42mm
- Machauf-card Einfachfalz 58mm
- Karten-Set-Halbgriff Schmalseite
- Magnetheber
- Kipfensteröffner Genius
- Buntbartset:
 - Dietrich
 - Bartdreher-Set
- Schlüsselhalmdreher
- Paniktüröffner
- Keilformgleiter
- Spiralöffner
- Fallenspachtel 20mm
- Fallendraht- Mobil-Komplettsatz
- Stirnlampe Milwaukee HL-SF
- Meterstab
- Universal- Schraubendrehergriff mit Zusatzbit
- Pickset Majestic 13 tlg.
- Schraubendreher 12 x 2,0 x 210 geschliffen SW16
- Schraubendreher 12 x 2,0 x 210 mit Spitze SW16
- Schraubendreher 2,5x 0,4 x 75
- Stulpknackeraufsatz
- Extraktor-Set Majestic
- Volk Handbuch
- Freilaufzylinder 30/35
- Freilaufzylinder 40/45
- Freilaufzylinder 50/55-
- Verdrehsicherung



Volk-Koffersysteme



Art. Nr. KV3314

Kompaktkoffer - Fenster

1142,00 €

Ideal für Feuerwehren die mit folgender Einsatztaktik arbeiten: zwei Mann an der Haustür, zwei Mann erkunden ums Haus. Der Außentrupp hat mit diesem Koffer alles dabei was er braucht: gekippte Fenster, Fenster mit Fehlstellung an der Griffolive und verschlossene Fenster mittels der Glassägetechnik.

Inhalt:

- Fenster-Schlagtechnik Hammer
- Fenster-Schlagtechnik Schlagblock
- Kipfensteröffner Genius
- Aufsatzhilfe für Kipfensteröffner Genius
- Fensterschnur (≈ 2,20m)
- Milwaukee Akku-Bohrschrauber M18 CBLDD
- Incl. 2 Akkus M18 4,0 Ah (einer davon wird Lose mitgeliefert)
- Ladegerät M12-18C

Maße: ca. 464 x 366 x 176 mm



Bodenlage



Themenkoffer - Fenster

398,00 €



Ideal für Feuerwehren die mit der Einsatztaktik arbeiten. 2 Mann an der Haustür, 2 Mann erkunden ums Haus. Der Außentrupp hat mit diesem Koffer fast alles dabei was er braucht - gekippte Fenster, sowie Fehlstellung an der Griffolive.

Inhalt:

- Kipfensteröffner Genius
- Aufsatzhilfe
- Fenster-Schlagtechnik-Set
- Anleitungen

Art. Nr. KV3085

Maße: ca. 502 X 415 X H141 mm





Feuerwehrrkiste Tür

1129,00 €



Die Grundausstattung für Feuerwehren die mit folgender Einsatztaktik arbeiten: zwei Mann an der Haustür, zwei Mann erkunden ums Haus.

Der Türtrupp hat mit diesem Koffer alles dabei was er braucht.

Durch die Reduktion des Inhaltes und die Unterbringung in DIN-Kisten ist eine überschaubare Kiste entstanden, damit der Feuerwehrmann auch in Stresssituationen die Übersicht behält. Die Kiste beinhaltet nur die nötigsten Werkzeuge, die der Feuerwehrmann zum Türöffnen braucht.

Auf alle anderen Werkzeuge wird in dieser Kiste bewusst verzichtet.

Die Werkzeuge sind in DIN-Alukisten untergebracht damit das Verlasten in bereits vorhanden Fahrzeugen kein Problem darstellt.

Die (Alu-)Feuerwehrrkisten (Fenster und Tür) sind mit 12V Maschinen ausgestattet.

Inhalt:

- Türschnellhebel
- Gabel-Ringschlüssel SW13
- Spezial-Gripzange mini (110mm)
- Bauschlüssel kurz
- Knackrohr Stahlklaue
- Rundfederstahl 1mm
- Pflegespray- und Gleitspray 50ml
- Akku-Rotationswerkzeug C12 RT inkl. 1 Akku 12V/2.0Ah
- Ladegerät C12 C (wird lose mitgeliefert)
- Einspanndorn
- 5 Trennscheiben ultra-mini
- 3 Anschlagfräser 3x65
- Magnetheber
- Buntbart-Set (Dietrich/Bartdreher-Set/ Schlüsselhalmdreher)
- Spiralöffner
- Spachtelgleiter
- Öffnungskartenset gemischt (2x 0,5mm; 3x 0,35mm)
- Fallendraht- Mobil-Komplettsatz
- SMART-Griff Schraubendreher für Klängen
- Klinge PZ2 für SMART-Griff
- Schraubendreher mit Spitze SW13
- Freilaufzylinder 30/35
- Freilaufzylinder 40/45
- Freilaufzylinder 50/55
- Spitzzange
- Fallenzieher
- Fallendraht Doppelfalz Normalfalz
- Klebepunkte
- Cuttermesser
- Anleitungen

Art. Nr. KV3490-T

Maße: ca. 400x150x300 mm



Bodenlage

Feuerwehrrkiste Fenster

854,00 €



Die Grundausstattung für Feuerwehren gemäß DIN 14800-20:2021-08.

Die überarbeitete DIN 14800-SWK wurde unter wesentlicher Mitwirkung der Firma Volk neu erstellt. Weiterhin gilt die Einsatztaktik: zwei Mann an der Haustür, zwei Mann erkunden ums Haus.

Der Außentrupp hat mit dieser Kiste alles dabei was er braucht: gekippte Fenster, Fenster mit Fehlstellung an der Griffolive und verschlossene Fenster mittels der Glassägetechnik.

Die Werkzeuge sind in DIN-Alukisten untergebracht damit das Verlasten in bereits vorhanden Fahrzeugen kein Problem darstellt. Die (Alu-)Feuerwehrrkisten (Fenster und Tür) sind mit 12V Maschinen ausgestattet.

Inhalt:

- Fenster-Schlagtechnik Hammer
- Fenster-Schlagtechnik Schlagblock
- Kippfensteröffner Genius
- Aufsatzhilfe für Kippfensteröffner Genius
- Fensterschnur
- Milwaukee Akku-Bohrschrauber M12 FDD2 Inkl. 2 Akku M12/2.0 Ah, Ladegerät C12 C
- 1x Diamant-Glassäge 45mm
- Ölspritzkanne (Wasser-Dosierbehälter)
- 1x Acryl-Anbohrhilfe
- 4x Acryl-Lochabdeckung
- Schutzbrille für Glassägetechnik DIN EN 166
- Öffnungshebel für Fenstergriffe
- Mund-Nasen-Schutz FFP2 nach DIN EN 149
- Anleitung

Art. Nr. KV3490-F



Maße: ca. 400x150x300 mm



Bodenlage

Feuerwehrrkiste Pur

190,00 €

Aluminium Leerkiste mit Deckel (Größe 4) nach DIN 14880
Ohne Fachteilung bzw. Schaumstoffeinlagen.

Maße: ca. 400 x 150 x 300 mm

Art. Nr. KV3490-P



Schaumstoffeinlagen Feuerwehrrkiste (Fenster/Tür)

Art. Nr. KV3517 113,00 €

Volk-Koffersysteme

Werkzeugkasten Türöffnung nach DIN 14800-WKT

1063,00 €

Art. Nr. KV3520-T



Die Grundausstattung für Feuerwehren gemäß DIN 14800-12:2021-08. Die überarbeitete DIN 14800-SWK wurde unter wesentlicher Mitwirkung der Firma Volk neu erstellt. Weiterhin gilt die Einsatztaktik: zwei Mann an der Haustür, zwei Mann erkunden ums Haus. Mit dieser Kiste hat der Feuerwehrmann nur die nötigsten Werkzeuge nach DIN dabei. Die Werkzeuge sind in DIN-Alukisten untergebracht damit das Verlasten in bereits vorhanden Fahrzeugen kein Problem darstellt.

Inhalt:

- SMART-Griff Schraubendreher für Klingen
- Klinge PZ2 + PZ1 für SMART-Griff
- Pflegespray- und Gleitspray
- Bauschlüssel kurz
- Freilaufzylinder 30/35
- Freilaufzylinder 40/45
- Freilaufzylinder 50/55
- Spachtelgleiter
- Fallendraht- Mobil-Komplettsatz 10tlg.
- Spiralöffner
- Kippensteröffner Genius
- Aufsatzhilfe für Kippensteröffner Genius
- Ersatzschnur

- Kartenöffner Halbgriff Schmalseite Ø 0,35mm
- Kartenöffner Halbgriff Schmalseite Ø 0,5mm
- Buntbart-Set (Dietrich/Bartdreher-Set/ Schlüsselhalmdreher)
- Türschnellhebel
- Akku-Rotationswerkzeug C12 RT inkl. 2 Akkus 12V/2.0Ah Ladegerät C12 C (wird lose mitgeliefert)
- 3 Anschlagfräser 3x65mm
- Schraubendreher mit Spitze
- Gabel-Ringschlüssel SW13
- Rundfederstahl 1mm
- Schutzbrille
- Gehörschutz Stopfen
- Anleitungen

Maße: ca. 400x150x300 mm



Bodenlage

Werkzeugkasten Fensteröffnung nach DIN 14800-WKF

854,00 €

Art. Nr. KV3520-F



Die Grundausstattung für Feuerwehren gemäß DIN 14800-20:2021-08 entspricht exakt unserer Feuerwehrkiste Fenster. **Siehe S.86 (KV3490-F).**

Die überarbeitete DIN 14800-SWK wurde unter wesentlicher Mitwirkung der Firma Volk neu erstellt. Weiterhin gilt die Einsatztaktik: zwei Mann an der Haustür, zwei Mann erkunden ums Haus.

Mit dieser Kiste hat der Feuerwehrmann nur die nötigsten Werkzeuge nach DIN dabei.

Volk-Koffersysteme

Hausmeisterkiste

84,00 €

Art. Nr. KV3414



Die Hausmeisterkiste ist die Lösung für alle kleineren Probleme. Sei es eine unverriegelte Tür, ein Buntbartschloss, der Poller in der Einfahrt oder ein abgebrochener Schlüssel.

Dank der geräumigen Kunststoffbox finden zusätzlich bereits vorhandene Werkzeuge in der Kiste platz.

Inhalt:

- 4-tlg Drahtset
- Kartenöffner Halbgriff Schmalseite 0,35mm
- Kartenset gemischt (2x 0,5mm + 3x 0,35mm)
- Spachtelgleiter
- Buntbart-Set (Dietrich, Bartdreher links + rechts, Schlüsselhalmdreher)
- Extraktorset DINO (4 Extraktoren, 1 Pick, 1 Spanner)
- Multifunktionsschlüssel
- Pollerschlüssel M12
- Anleitungen
- Kunststoffkiste



Maße: ca. 394 x 215 x 195 mm

Leerkoffer Hausmeisterkiste

Art. Nr. KV3366

15,40 €

Leerkoffer klein



Äußerst robuster, wasser- und staubdichter Hartschaalenkoffer mit automatischem Druckausgleichventil. Unempfindlich selbst bei grobem Umgang. Sie können den Koffer mit oder ohne Schaumstoffeinlagen erwerben.

Maße: ca. 464 x 366 x 176 mm

Leerkoffer klein

Art. Nr. KV3341

116,00 €

Schaumstoffeinlagen für Kompaktkoffer Fenster

Art. Nr. KV3342

107,00 €

Volk-Koffersysteme

Leerkoffer Premium groß



Äußerst robuster, wasser- und staubdichter Hartschalenkoffer mit automatischem Druckausgleichventil. Unempfindlich selbst bei grobem Umgang. Sie können den Koffer mit oder ohne Schaumstoffeinlagen erwerben.

Maße: ca. 555 x 428 x 211 mm

Leerkoffer Premium groß (auch für M1)	Art. Nr. KV3322	152,00 €
Schaumstoffeinlagen Kompaktkoffer Premium	Art. Nr. KV3323	125,00 €
Schaumstoffeinlagen Feuerwehrrucksack	Art. Nr. KV3413	117,00 €
Schaumstoffeinlagen Einsatzkoffer m1	Art. Nr. KV2078-M1	113,00 €

Leerkoffer M mittel



Äußerst robuster, wasser- und staubdichter Hartschalenkoffer mit automatischem Druckausgleichventil. Unempfindlich selbst bei grobem Umgang. Sie können den Koffer mit oder ohne Schaumstoffeinlagen erwerben.

Maße: ca. 502 X 415 X H141 mm

Leerkoffer	Art. Nr. KV3440	116,00 €
Schaumstoffeinlage Einsatzkoffer m2	Art. Nr. KV 2078-M2	84,00 €
Schaumstoffeinlage Ergänzungskoffer m3	Art. Nr. KV2078-M3	82,00 €
Schaumstoffeinlage ziehen & brechen	Art. Nr. KV3442	91,00 €
Schaumstoffeinlage Themenkoffer Fenster	Art. Nr. KV3279	78,00 €

Volk-Koffersysteme

Leerkoffer universal



Gestalten Sie ihre eigenen Schaumstoffeinlagen. Diese Schaumstoffeinlagen sind in einem 15mm-Raster vorgestanzt die Sie beliebig ihrem Werkzeug anpassen können. Somit haben Sie immer einen aufgeräumten Werkzeugbestand. Der Koffer ist aus robustem ABS Kunststoff hergestellt und somit ein langlebiger Helfer.

Maße: ca. 480 x 370 x 130 mm



Leerkoffer	Art.Nr. KV2078	34,20 €
Leerkoffer mit 2 Einlagen	Art. Nr. KV2091	49,00 €
2 Schaumstoff Einlagen ohne Koffer	Art. Nr. KV2091-S	14,80 €

Pax-Rucksack Leer

350,00 €

Inklusive Wanne, ohne Einteilungen. Geeignet für Schaumstoffeinlagen Premiumrucksack & Feuerwehrrucksack.

Art. Nr. KV3631

Maße: ca. 600 x 400 x 250 mm



Schaumstoffeinlage Pax Feuerwehrrucksack Türöffnung 2-lagig	Art.Nr. KV3634	117,00 €
Schaumstoffeinlage Pax Premiumrucksack Türöffnung 2-lagig	ArtNr. KV3633	125,00 €

Stavanger-Rucksack Leer

499,00 €

Stavanger Rucksäcke sind von höchster Qualität. Geeignet für Schaumstoffeinlagen Premiumrucksack & Feuerwehrrucksack.

Art. Nr. KV3635

Maße: ca. H 550 x B 430 x T 230 mm



Schaumstoffeinlage Stavanger Feuerwehrrucksack Türöffnung 2-lagig	Art.Nr. KV3676	117,00 €
Schaumstoffeinlage Stavanger Premiumrucksack Türöffnung 2-lagig	ArtNr. KV3677	125,00 €



Volk Handbuch Leerordner

15,90 €

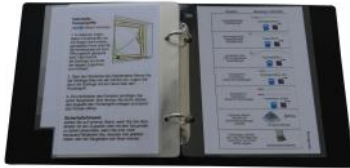

Dieser Sammelordner im handlichen DIN-A6-Format enthält 6 laminierte, regen- und schmierölfeste Registerblätter zu den Generalthemen der Öffnungstechnik; unverriegelte Türen, defekte Schlösser, verriegelte Türen, Picking, Kipfenster und KFZ-Öffnung. In tabellarischer Form werden Öffnungssituationen gelistet und die Lösungswerkzeuge oder –Methoden zugeordnet. Dieser Ordner ist bis auf die Registerblätter leer, kann aber gefüllt werden mit unseren beliebten laminierten Werkzeugblättern mit bunt bebildeter Anleitung, **welche beim Werkzeugkauf kostenlos mitgeliefert werden.** Vier vom Spezialwerkzeug unabhängige Methoden sind als laminierte Anleitungsbilder bereits enthalten. In der vollständigen Form enthält der Ordner 46 Anleitungen und 6 Registerblätter, die in Folien eingeschweißt sind. Dann halten Sie ein Standardwerk der Öffnungstechnik in den Händen, welches die gängigen Problemsituationen des klassischen Schlüsselnotdienstes beschreibt und dazu die passenden Werkzeuganleitungen bereithält.

Art. Nr. KV2048

Anleitungen für
das Handbuch
werden kostenfrei beim Werk-
zeugkauf mitgeliefert!

Impressionstechnik

65,30 €



Art. Nr. KV3113

Von Oliver Diederichsen, Selbstverlag

- Analytische Betrachtung
- Technische Vorgehensweise
- Forensische Aufarbeitung

Oliver Diederichsen beschäftigt sich seit 1997 mit Schließ-, Sicherungs- und Aufsperrtechnik und veröffentlichte im Januar 2007 sein erstes Buch. „Dieses Buch gibt einen Überblick, wie verschiedene Schließsysteme mittels Impressionstechnik überwunden werden können.“

Der Fokus liegt hierbei auf Scheibenzuhaltungen im Kfz-Bereich sowie auf Stiftozuhaltungen im Profilzylinderbereich“ (Auszug, S.2 –Vorwort)

Ein seriöses, fundiertes und umfassendes Werk. DIN A4, 108 Seiten, illustriert, gebunden.

Buch „einfaches picken“

19,90 €



„Einfaches Picken“ enthüllt die Geheimnisse des Picken. Mit ansprechenden, einfachen Bildern wird detailliert beschrieben wie man schnell zum Erfolg beim picken kommt.

Art. Nr. KV3101



Tube Hochleistungsschmierfett

2,95 €

Das universelle Schmiermittel für alle beweglichen Metallteile. 50g-Tube.

Art. Nr. KV2051



Kunststoffhammer

19,80 €

Art. Nr. KV2053

Inbusschlüssel-Satz 9 teilig

32,90 €

Art. Nr. KV2054



Schraubenausdreher-Satz 5 teilig

6,20 €

Eine Schraube dreht sich nicht mehr, der Schlitz oder Kreuzschlitz ist ausgeleiert: Sie bringen eine Bohrung an und spannen anschließend einen passenden Ausdreher ein. Das Linksgewinde sorgt dafür, dass die Schraube problemlos ausgedreht werden kann.

Art. Nr. KV2087



Universelles Werkzeug und Arbeitsmaterial



Spitzzange gekröpft

28,10 €

Die Zangenform ist sehr häufig unverzichtbar in den unterschiedlichsten Öffnungssituationen

Art. Nr. KV3084

WaPu-Zange selbstklemmend

45,90 €



Diese Wasserpumpenzange erspart viel Ärger: sie stellt sich automatisch auf den Durchmesser des zu klemmenden Gegenstands ein und muss nicht mühsam verschoben werden. Ein patentiertes Werkzeug der Spitzenklasse für die Notöffnung.

Art. Nr. KV2080

Kompakt-Bolzenschneider

52,20 €



Zange schwarz atramentiert, Griffe mit schlanken Mehrkomponenten-Hüllen.

Form 2:20° gewinkelter Kopf mit einseitiger Lasche und Seitenschnitt zum bündigen Schneiden; mit Freiraum zum Greifen.

- Schneidekapazität weicher Draht: 6,0mm
- Schneidekapazität mittelharter Draht: 5,2mm
- Schneidekapazität harter Draht: 4,0mm
- Schneidekapazität Pianodraht: 3,6mm
- Gesamtlänge: 200mm
- Gewicht: 360g

Art. Nr. KV3099

Spitzzange 200mm

27,10 €



Die Zangenform ist sehr häufig unverzichtbar in den unterschiedlichsten Öffnungssituationen.

Art. Nr. KV2068

Universelles Werkzeug und Arbeitsmaterial



Kompakt-Seitenschneider

38,90 €

Seitenschneider für härteste, dauerhafte Beanspruchung, hohe Schneidleistung bei geringem Kraftaufwand; große Öffnungsweite für dickere Kabel und für feine Drähte.

Art. Nr. KV3227



Universal Schraubendrehergriff

48,90 €



Mit Bit-Einsätzen im Griff (alle gängigen Formate)

Art. Nr. KV2055



geschlossen

Zusatz Inbus 3mm Bit

2,40 €

Art. Nr. KV2055-B

Pflege und Gleitspray 125ml

6,05 €



Dieser Spray kann verwendet werden, um Öffnungswerkzeuge leichter im Spalt gleiten zu lassen, aber auch zur Pflege von Schließzylindern und Schlössern. 125ml

Art. Nr. KV2046

Pflege und Gleitspray 50ml

5,05 €



Dieser Spray kann verwendet werden, um Öffnungswerkzeuge leichter im Spalt gleiten zu lassen, aber auch zur Pflege von Schließzylindern und Schlössern. 50ml

Art. Nr. KV2046-50

Stirnlampe HL-SF

69,00 €



Sehr leichte und robuste Stirnlampe, ideal für Notdienste.
TRUEVIEW™ Hocheffiziente Beleuchtungslösung mit 450 Lumen
Schweißabsorbierendes Microfaser-Band
Kompakte und leichte Bauform
6 Neigungspositionen
Befestigungs-Clips für Helme
Resistent gegen Staub und fallendes Tropfwasser (Schutzklasse IP 52)
3 AAA-Batterien im Lieferumfang enthalten.

Akku	Alkaline
Gewicht mit Akku (kg)	0.1
Gleichspannung (V)	4.5
Kompatibilität	AAA Batterie
Max. Leuchtkraft Stufe (Lumen)	450 / 350 / 150 / 25
Max. Laufzeit [h]	2 / 4 / 10 / 26
System	Alkaline

Art. Nr. KV3422

HSS - E Cobalt Metallbohrerkassette



19 teilig Art.Nr. KV3394 32,60 €

25 teilig Art.Nr. KV3393 64,70 €

Splintentreibersatz air-grip

33,50 €



Das neue Konzept in der Gestaltung der Griffe sorgt für angenehmes Arbeiten, wenn Splinte ausgetrieben werden müssen, z.B. bei der Demontage von Türbändern und Beschlägen.

Art. Nr. KV2058

Kniekissen

36,30 €



Mit dieser komfortablen Unterlage, aus strapazierfähigem Spezial-Gel, schonen Sie Ihre Knie beim fräsen oder anderen Tätigkeiten.

Art. Nr. KV3155

Gehörschutz-Stöpsel

2,95 €



Wiederverwendbar

Art. Nr. KV3158

Bitbox 28-teilig

38,00 €



In Verbindung mit einem Elektroschrauber sind Sie hiermit für alle Eventualitäten gerüstet.

Art. Nr. KV2052

Kfz - Notdienstschild

15,20 €



Handliches und trotzdem auffälliges Schild für die KFZ-Front- oder/und Heckscheibe. Dieses Schild erspart zeitraubende Erklärungen gegenüber Hausmeistern und anderen wachsamem Zeitgenossen, wenn das Fahrzeug in der Nähe des Einsatzortes geparkt werden muss.

Helle, unverwüsthliche Kunststoffscheibe aus Plexiglas® XT (extrudiert) mit Saugnapf zur schnellen Anbringung nach Bedarf.

Abmessungen: 200 X 150mm

Art. Nr. KV3007

Pollerschlüssel

11,60 €



Spezialschlüssel zum entsperren von Pollern sowie das Anheben von Schachtdeckeln.

Dreikant M12
Schenkellänge: 19mm
Länge: ca. 250mm

Art. Nr. KV3415

Rohrsteckschlüssel 13x17mm

7,56 €



Spezialschlüssel zum lösen der Klemmmutter von speziellen Wechselstiften.

Sw: 13mm & 17mm

Art. Nr. KV3439

Schraubendreher - Felo

Schraubendreher für Schlitz 2,5 x 0,4 x 75
Schraubendreher Philips 2
Schraubendreher für Schlitz 5,5 x 1,0 x 125
Schraubendreher für Schlitz 12 x 2,0 x 210
Schraubendreher für Schlitz 10 x 1,6 x 180
Schraubendreher für Schlitz 8,0 x 1,2 x 157

Art. Nr. KV3108-S1	3,72 €
Art. Nr. KV3108-P2	7,61 €
Art. Nr. KV3108-S3	7,70 €
Art. Nr. KV3108-S4	21,56 €
Art. Nr. KV3108-S5	19,30 €
Art. Nr. KV3108-S6	13,59 €



Zylinder

Unsere Empfehlung für Feuerwehren: Führen Sie diese drei Längen als Ersatzzylinder mit, so haben Sie mit nur drei Zylinderlängen eine größtmögliche Abdeckung zur Außenseite der Tür.

Seien Sie auf der sicheren Seite und verbauen Freilaufzylinder, diese funktionieren auch bei Antipanikschlössern.

Zylinder mit Freilauffunktion für Notfalleinsätze

Freilaufzylinder 30/35	Art. Nr. KV3235	18,70 €
Freilaufzylinder 40/45	Art. Nr. KV3236	26,35 €
Freilaufzylinder 50/55	Art. Nr. KV3237	33,00 €
Freilaufzylinder-Set	Art. Nr. KV3242	73,00 €

Trainingszylinder zum fräsen, ziehen und brechen

Profilzylinder 30/35 5,40 €

Profilzylinder für Übungszwecke

Auch passend für „Türelement ziehen und brechen“

Art. Nr. KV3114

Blindzylinder 8,50 €

Geeignet für die Verwendung in Feuerschutzabschlüssen Verwendung in Rauchabschlusstüren

- passend für Europrofilzylinder
- für Halbzylinder geeignet
- 3 in 1: für Türstärken zwischen 35 – 154 mm
- Zulassung für T90-Türen

Art. Nr. KV3261



Zylinder

Ersatzzylinder Koffer

45,00 €

Muss der Zylinder nach einer erfolgreichen Öffnung gewechselt werden, stellt sich die Frage nach der richtigen Länge und die Suche beginnt...

Mit diesem Koffer haben Sie übersichtlich diverse Zylinderlängen auf „einen Blick“ vor sich und können den entsprechenden Zylinder montieren.



Maße: ca. 337 x 290 x 84 mm

Art. Nr. KV3550

Kraftfahrzeuge Türspalt



Saugheber

11,50 €

Die Wagentür wird mit Hilfe des an der Scheibe festgestellten Saugnapfes ein kleines Stück herausgezogen, um ein Luftkissen einzuschieben. Und vieles mehr.

Art. Nr. KV1011



Saugzwerg

17,24 €

Ganz aus Gummi um Heben und Bewegen von Teilen mit ebener oder gewölbter Oberfläche.

Art. Nr. KV3401



Luftkissen DINO AIR FIGHTER-P

29,90 €

Das leere Luftkissen schiebt man in den Wagentürspalt und pumpt es vorsichtig so weit auf, dass man mit den Öffnungswerkzeugen hindurchkommt.

Vorteile gegenüber dem „normalen“ Luftkissen:
Keilförmige Unterseite erleichtert das Einführen
Verwindungssteife Materialien: kann mit größerer Kraft in sehr stabile KFZ-Türspalte eingeführt werden.
Sehr stabile Bauweise – großer Luftdruck möglich

Art. Nr. KV2092



Luftkissen DINO AIR FIGHTER-P2

34,60 €

Vorteile und Anwendung wie AIR FIGHTER P, aber mit der Zusatzhülle, durch die das Öffnungswerkzeug ins Wageninnere geschoben werden kann und die das Verkratzen des Fahrzeuglacks zuverlässig verhindert.

Art. Nr. KV3062



Qualitätsprodukt aus eigener Fertigung

105

Kraftfahrzeuge Türspalt



KFZ-Türkralle

16,50 €

Bei einem LKW/PKW oder schweren Limousinen sind die Türen sehr stabil. Statt dem Saugheber zur Erzeugung eines Erstsplits kann hier die KFZ-Türkralle mit der lackschonenden Gummirolle verwendet werden.
Abmessungen: 225 X 38mm

Art. Nr. KV3006



Türspaltkeil Kunststoff

7,40 €

Sie haben den Türspalt mit Hilfe des Saughebers erzeugt und wollen den entstandenen Spalt schnell und dauerhaft erhalten. Dieses spezielle Hilfsmittel eignet sich durch die rauen Flächen dafür hervorragend

Art. Nr. KV2088



Schlingenöffner L „Boa“

51,40 €

Mit diesem klassischen Öffner wird die von außen zuziehbare Schlinge um den Verriegelungsknopf gelegt. Dieser kann dann mühelos herausgezogen werden.



Art. Nr. KV1044



Schlingenöffner XXL „Python“

63,50 €

Mit diesem Werkzeug können im Wageninneren Fahrzeugschlüssel auf dem Sitzpolster gesichert werden um mit einem zweiten Werkzeug auf den Öffnungsknopf der Schlüsselreide zu drücken. Bei Fahrzeugen mit Zentralverriegelung werden die Türen entriegelt.



Art. Nr. KV1014



Qualitätsprodukt aus eigener Fertigung

106

Kraftfahrzeuge Türspalt



Hakenöffner „Viper“

45,60 €

Für versenkte und trapezförmige Verriegelungsknöpfe. Viele Automodelle (z.B. Opel) sind vor der Öffnung über den Schließknopf dadurch geschützt, dass dieser trapezförmig ist. Dieser Öffner überwindet unabhängig von der Knopfform die Hürde durch ein spitzes Hakenende. Mit Hilfe des Steuerseils lässt sich die Spitze genau positionieren.



Art. Nr. KV1036



Handgrifföffner „Natter“

63,50 €

Das zu öffnende Kraftfahrzeug verfügt nicht über einen Verriegelungsknopf oder dieser ist versenkt. Die Tür wird von innen mit einem kleinen Handgriff oder Schalter geöffnet? Dann benötigen Sie genau dieses Werkzeug. Mit Steuerseil zum haargenauen Positionieren der Hakenspitze.



Art. Nr. KV1028

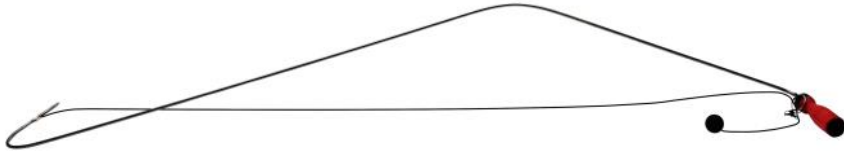

Innenraum-Angel Haken „Cobra“

91,90 €

Der Innenraum-Öffner besteht aus einem 1,85m langen Stahlrohr mit einem Durchmesser von 4mm. Im Rohr wird ein stabiler Federstahldraht geführt, an dessen Ende ein Haken sitzt. Auf dem Rohr ist eine Schnur befestigt, die zum Stabilisieren und Führen des Rohres dient. Das Rohr kann entsprechend den Erfordernissen gebogen werden, so dass ein sehr kleiner Türspalt ausreicht. Für leichteren Transport ist der Innenraum-Öffner in der Mitte auseinanderschraubbar.



Art. Nr. KV1029



Kraftfahrzeuge Zylinder



Art. Nr. KV1049

Probierschlüssel JIG 15

95,00 €

Dieses 15-teilige Probierschlüssel-Set ist computerberechnet. Aus technischen Daten von Dutzenden von Schlosstypen, Ausschließung unmöglicher Schließcodes und mathematischer Optimierung der Unterschiedlichkeit der einzelnen Probierschlüssel wurde dieses Set entwickelt. Die Probierschlüssel sind gestanzt aus 0,8mm Flachfederstahl der Güte CK101, anschließend entgratet und vernickelt. Sie ermöglichen eine hohe Erfolgsquote auch ohne langwieriges Üben. Sinnvolle Ergänzung ist der KFZ-Spanner.



Art. Nr. KV2010

Probierschlüssel JIG 10

19,90 €

Dieser Probierschlüsselsatz ist geeignet zum Öffnen von Scheibenzuhaltings-Zylindern bei KFZ-Türen usw.



Kfz-Gabelpick für Scheibenzuhaltingszylinder

Standard Version	Art. Nr. KV2069	8,50 €
Verlängerte Version	Art. Nr. KV2069-L	9,90 €



Gabel-Spannwerkzeug

18,90 €

Der Zylinderkern wird mit diesem Werkzeug vorgespannt

Art. Nr. KV2064

Kraftfahrzeuge Zylinder



Kfz-Spannwerkzeug - Satz

18,10 €

Universelles Spannwerkzeug für KFZ-Schließzylinder mit sehr guten Spannkraft-Dosiereigenschaften. Auf unterschiedliche Zylinder – Schlüsselöffnungsweiten einstellbar.

Art. Nr. KV2070



VAG Innenbahnöffner

37,90 €

Einfach anzuwendendes Öffnungswerkzeug, für VAG.

Art. Nr. KV3170



Ford Innenbahnöffner

37,90 €

Einfach anzuwendendes Öffnungswerkzeug für Ford.

Art. Nr. KV3268



Mercedes Benz Innenbahnöffner

37,90 €

Einfach anzuwendendes Öffnungswerkzeug für Mercedes Benz.

Art. Nr. KV3352



BMW Innenbahnöffner

37,90 €

Einfach anzuwendendes Öffnungswerkzeug für BMW.

Art. Nr. KV3258



Super Tool VAG HU66 V.3

115,00 €

2 in 1 Werkzeug zum Öffnen und Dekodieren von Fahrzeugzylindern.

Art. Nr. KV3353



Super Tool HU92 (+15) V.3

115,00 €

2 in 1 Werkzeug zum Öffnen und Dekodieren von Fahrzeugzylindern.

Art. Nr. KV3354



Qualitätsprodukt aus eigener Fertigung

109

Übungsvorrichtungen



Holzür Einfachfalz

Mit dieser robusten Trainingstür können Sie Öffnungstechniken erproben. Die Trainingstür benötigt wenig Platz und wird mit Schraubzwingen am Tisch befestigt. Maße: 470x200x620mm



Art. Nr. KV3102

370,00 €



Holzür Stumpfeinschlag

Mit dieser robusten Trainingstür können Sie Öffnungstechniken erproben. Die Trainingstür benötigt wenig Platz und wird mit Schraubzwingen am Tisch befestigt. Maße: 470x200x620mm



Art. Nr. KV3165

390,00 €



Qualitätsprodukt aus eigener Fertigung

110

Übungsvorrichtungen



Holztür Doppelfalz/Normfalz

370,00 €



Mit dieser robusten Trainingstür können Sie Öffnungstechniken erproben. Die Trainingstür benötigt wenig Platz und wird mit Schraubzwingen am Tisch befestigt. Maße: 470x200x620mm

Art. Nr. KV3103



Holztür Doppelfalz/Fensterfalz

370,00 €



Mit dieser robusten Trainingstür können Sie Öffnungstechniken erproben. Die Trainingstür benötigt wenig Platz und wird mit Schraubzwingen am Tisch befestigt. Maße: 470x200x620mm

Art. Nr. KV3104



Metalltür Einfachfalz/Standard

Mit dieser robusten Trainingstür können Sie Öffnungstechniken erproben. Die Trainingstür benötigt wenig Platz und wird mit Schraubzwingen am Tisch befestigt. Maße: 450x250x550mm

Art. Nr. KV3105

650,00 €

Längere Lieferzeit möglich!



Metalltür Einfachfalz/Thermisch getrennt

Mit dieser robusten Trainingstür können Sie Öffnungstechniken erproben. Die Trainingstür benötigt wenig Platz und wird mit Schraubzwingen am Tisch befestigt. Maße: 450x550x250mm

Art. Nr. KV3106

650,00 €

Längere Lieferzeit möglich!





Türelement „zerstörendes Öffnen“

280,00 €

Mit dieser robusten Trainingstür können Sie alle wesentlichen Öffnungstechniken wie ziehen, kernziehen, fräsen, picken und brechen anwenden. Die Trainingstüre benötigt wenig Platz und wird mit Schraubzwingen am Tisch befestigt.
Maße: 530x320x170mm

Art. Nr. KV3097

Längere Lieferzeit möglich!



Musterfenster

280,00 €

Mit diesem Fenster können Sie Öffnungstechniken erproben. Das Trainingsfenster wird ohne Glas geliefert und wird mit Schraubzwingen am Tisch befestigt.
Maße: 810x800x180mm

Achtung:

Längere Lieferzeit möglich!
Höhere Versand und Verpackungskosten, da Versand ausschließlich per Spedition!
Alternativ: Selbstabholung

Standard
Art. Nr. KV3107-S

Abgekröpft
Art. Nr. KV3107-G

Druckknopf
Art. Nr. KV3107-D



Öffnungsseminare

Besuchen Sie unsere praxisnah aufgebauten Fachseminare. Sie erhalten eine reich bebilderte und ausführliche Seminarmappe und ein abschließendes Zertifikat.

In unserem neuen Kompetenzzentrum, mit großzügig gestalteten Schulungsräumen finden Sie optimale Möglichkeiten um die Techniken zu erlernen und zu erproben. Unser besonderer Service – wir fahren zu Ihnen und schulen Sie vor Ort. Somit können Sie Zeit sowie Reise- und Übernachtungskosten sparen. Wir bilden in ganz Deutschland, Österreich und in der Schweiz aus.

Termine vereinbaren Sie unter der Tel.: 0751-65 27 38-10

Melden Sie sich zu bereits bestehenden Terminen bei uns an.

oder

Kontaktieren Sie die Veranstalter die uns gebucht haben.

Termine finden Sie auf <http://seminar.volk-sicherheitstechnik.de/>

Unsere neuen Räume in Ravensburg



Seminare



Seminare

Öffnungstechnik-Seminar (2-tägig)

In diesem 2-Tages Seminar erlernen die Teilnehmer grundlegende, häufig angewandte Öffnungstechniken und erhalten einen Überblick auch über seltene Vorgehensweisen. Zudem bekommen die Teilnehmer ausreichend Zeit um die vorgestellten Techniken intensiv praktisch zu üben und anzuwenden. Ergänzend vermitteln wir zerstörungsfreie Öffnungstechniken für verschlossene Türen. Umfassende, fachlich qualifizierte Informationen werden ergänzt durch zahlreiche Tipps aus unser über 30-jährigen Öffnungspraxis.

Nähere Informationen auf www.volk-sicherheitstechnik.de
oder unter Tel.: 0751-652 738 10

Feuerwehr-Seminar Öffnungstechnik

Im Wesentlichen ist dieses Seminar eine Mischung aus unserem Basis und Praxisseminar, jedoch auf die tatsächlichen Anforderungen der Feuerwehren zugeschnitten. Jeder Teilnehmer bekommt hier die Möglichkeit alle wichtigen Techniken zu üben.

Nähere Informationen auf www.volk-sicherheitstechnik.de
oder unter Tel.: 0751-652 738 10

Spezial-Seminar Öffnungstechnik

Im Spezialseminar wird die mechanische Wirkungsweise eines Schließzylinders noch demonstrativer erklärt. Die Teilnehmer zerlegen einen Zylinder in alle Einzelteile und bauen diesen wieder zusammen. Es muss vom Teilnehmer selbst umgestiftet werden. Als Highlight wird gezeigt wie Zylinder der höchsten Sicherheitsklasse wie EVVA 3KS, DOM Diamant, BKS Janus und Keso sehr schnell zerstörend geöffnet werden. Personen, die sich zu diesem Seminar melden, müssen an unserem BASIS-Seminar teilgenommen haben und ein polizeiliches Führungszeugnis vorlegen.

Nähere Informationen auf www.volk-sicherheitstechnik.de
oder unter Tel.: 0751-652 738 10

Zahlung/Versand

Versandkosten:	Deutschland:	Bis 5 kg = 6,60 €
		Bis 15 kg = 8,90 €
		Bis 25 kg = 11,90 €
		Bis 35 kg = 15,90 €
Österreich:		Bis 5 kg = 11,90 €
		Bis 15 kg = 15,90 €
		Bis 25 kg = 21,90 €
		Bis 35 kg = 31,90 €
Ausland:		Versandkosten ins Ausland werden nach Warenwert und Gewicht berechnet.
Lieferzeit:		Der Versand der bestellten Ware erfolgt noch am gleichen Tag, wenn die Bestellung bis 10 Uhr eingegangen ist. Eventuelle Lieferengpässe werden Ihnen von uns mitgeteilt.
Zahlungsbedingungen:		Neukunden müssen bei Erstbestellungen Vorkasse leisten. Bei Behörden, Kommunen und Bestandskunden versenden wir auf Rechnung.

Bestellschein

Absender:

Firmenname: _____
Vor/Nachname: _____
Kundennummer: _____
Straße: _____
PLZ/Ort: _____
Telefon/ Fax/ E-Mail: _____

Volk Sicherheitstechnik e.K.

Inh. Nikolaus Siegel
Albersfelder Str. 8
88213 Ravensburg

Tel.: 0751-652 738-10

Fax.: 0751-652 738-30

Amtsgericht: Ulm HRA 726852

Hiermit bestelle ich folgende Artikel aus dem Katalog 21/22:

Anzahl	Artikelnummer	Artikelbezeichnung	Nettopreis

Stempel/Unterschrift: Ort/Datum:

Fenster, Türen, Fahrzeuge öffnen
schnell-sicher-schonend

Wir sind Partner:

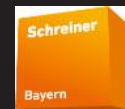

Volk Sicherheitstechnik e. K.
Inh. Nikolaus Siegel
Albersfelder Str. 8
88213 Ravensburg-Oberzell
Tel.: 0751-652 738-10
Fax.: 0751-652 738-30



www.volk-sicherheitstechnik.de
mail@volk-sicherheitstechnik.de

preiswert

praxisnah

zielorientiert

erfolgreich

effizient

wirksam

